

CENNIK DETALICZNY

OBOWIĄZUJE OD 16 KWIETNIA 2026

www.galeco.pl
www.dachrynna.galeco.pl

POKRYCIA DACHOWE
I SYSTEMY RYNNOWE



SYSTEMY DACHOWO-RYNNOWE

DACHRYNNA

STR. 04

POKRYCIA DACHOWE

DACHY SKOŚNE



STR. 7



STR. 9



STR. 14

DACHY PŁASKIE



STR. 18

SYSTEM ODPROWADZANIA WODY Z DACHÓW PŁASKICH



STR. 61

ELEMENTY WYKOŃCZENIA DACHÓW

BARIERY PRZECIWSNIEGOWE
KOMUNIKACJA DACHOWA

STR. 68
STR. 69



STR. 70



STR. 72

SYSTEMY RYNNOWE



STR. 23



STR. 26



STR. 32



STR. 38



STR. 45



STR. 53

AKCESORIA RYNNOWE



STR. 58



STR. 59

QSTALYO – EKONOMICZNA MARKA SYSTEMÓW RYNNOWYCH



STR. 75



STR. 77



STR. 79

Informujemy, iż niniejszy cennik jest jedynie informacją handlową w rozumieniu art. 71 Kodeksu cywilnego i nie może być traktowany jako oferta handlowa w myśl art. 66 ust. 1 Kodeksu cywilnego.



GALECO SYSTEMY DACHOWO-RYNNOWE

Nowoczesna architektura to minimalizm, prostota i funkcjonalność. To również integracja tradycyjnych rozwiązań, która ułatwia procesy budowy i montażu oraz zapewnia inwestorowi bezpieczeństwo i komfort podejmowania decyzji. Dlatego stworzyliśmy DACHRYNNĘ – system 2w1, który łączy dach i rynnę w jeden zintegrowany produkt.

DACHRYNNA

CZYM JEST DACHRYNNA?

Innowacyjny zintegrowany system dachowo-rynnowy 2w1, który łączy pokrycie dachowe z systemem rynnowym ukrytym w jego strukturze i elewacji budynku. Idealne dopasowanie dachu i rynny pozwala na uzyskanie jednolitej i nowoczesnej bryły w dachach bez okapu i z klasycznym okapem.



DACH

+

POKRYCIE DACHOWE

DACHRYNNA występuje w wersji z lekkimi oraz ciężkimi pokryciami dachowymi. Rekomendujemy zastosowanie pokrycia lekkiego w postaci klasycznego panelu dachowego na rąbek Galeco GRIN lub jego wersji modułowej GRIN MOD. Panele na rąbek doskonale wpisują się w nowoczesną architekturę dachów. Systemowe rozwiązania DACHRYNNA jest kompatybilne również z ciężkimi pokryciami dachowymi dopuszczonymi przez firmę Galeco.

RYNNA POŁACIOWA

Nowatorski system ukrytej rynny połączeniowej jest idealnie wkomponowany w powierzchnię dachu przy jednoczesnym zabudowaniu pionów spustowych w warstwie ocieplenia elewacji. Rynna została dopracowana pod kątem kompatybilności z pokryciem dachowym, które jest nieodłącznym elementem systemu DACHRYNNA.

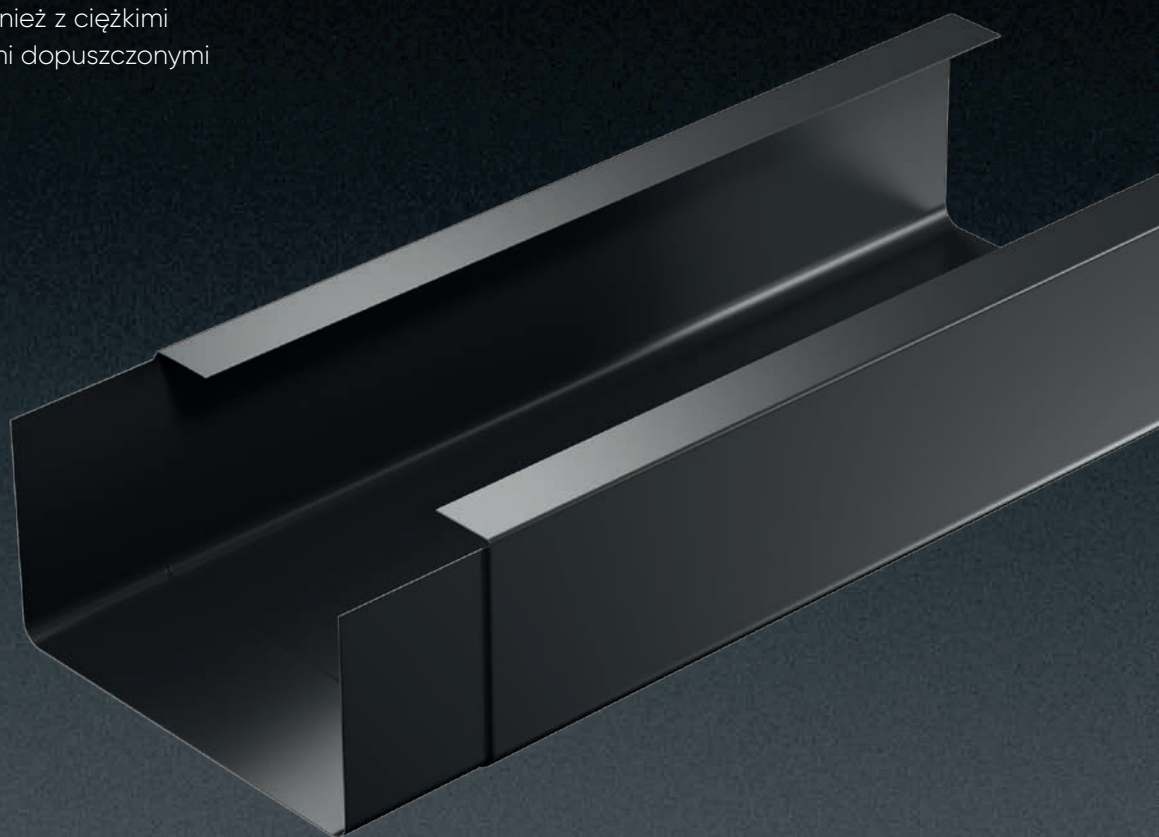

RYNNNA



Szczegółowe informacje dotyczące systemu znajdziesz w katalogu produktowym DACHRYNNA oraz na stronie www.dachrynna.galeco.pl



POKRYCIA DACHOWE

Po prawie 30 latach obecności na rynku Galeco rozpoczęło kolejny etap swojej działalności wprowadzając do oferty pokrycia dachowe. DACHY Galeco zostały zaprojektowane przez cenionych ekspertów w branży i są produkowane w naszej fabryce w Balicach.

Galeco DACHY to blachodachówka modułowa BROSA, panel na rąbek Galeco GRIN, a także jego wersja modułowa Galeco GRIN MOD. Oferta dachowa obejmuje również systemy odprowadzania wody z dachów płaskich – Galeco DRAIN, pokrycie dachów płaskich w postaci membrany dachowej Galeco EPDM oraz system podsufitki Galeco NOVA.



POKRYCIE DACHOWE

GRIN

GALECO

Pokrycie dachowe Galeco GRIN to nowoczesny panel na rąbek, który cechuje wysoka jakość, minimalistyczna konstrukcja i łatwość montażu. Rozwiązanie pozwala na proste i ciekawe wykończenie zarówno pokrycia dachowego, jak i elewacji budynku, a zatraskowy sposób montażu "na click" ułatwia instalację.

ZALETY SYSTEMU



Estetyka i harmonia

Minimalistyczny i prosty design panelu nadaje dachowi harmonijny i estetyczny wygląd. Brak widocznych elementów montażowych sprawia, że cała konstrukcja prezentuje się spójnie i efektownie.



Najwyższa jakość surowca

Gwarantuje najwyższy poziom trwałości, odporność na korozję i promieniowanie UV.



Łatwy montaż "na click"

Montaż zatraskowego panelu dachowego na rąbek stojący jest prosty i szybki, co pozwala zaoszczędzić czas i koszty.



Bezpieczeństwo i niezawodność

Panele na rąbek są najbardziej szczelnymi z dostępnych na rynku pokryć do dachów skośnych.



Wytrzymałość i brak efektu falowania

Wykończenie powierzchni w wariancie z mikrofalą, pozwala zminimalizować ryzyko powstania efektu falowania zamontowanego panelu.



Ekologia i troska o środowisko

Wykorzystanie europejskiej stali dedykowanej do pokryć dachowych. Zawiera ona bazującą na biotechnologii powłokę, do produkcji której zastosowano szwedzki olej rzepakowy zamiast składników ropopochodnych.

WYKOŃCZENIA

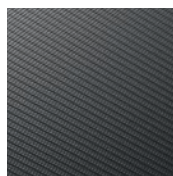

moleta
NOWOŚĆ



mikrofala
wąska
10 mm



trapez
podwójny



gładkie

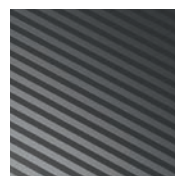

mikrofala
szeroka
18 mm



wzmocnienie
podwójne

SZEROKOŚCI PANELI

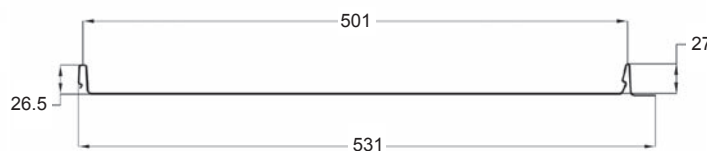
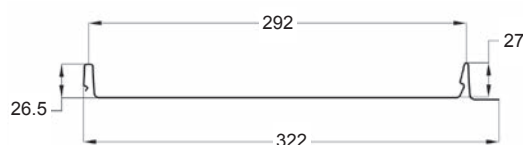

DANE TECHNICZNE









System dachowy w wersji pod wymiar:

Szerokości efektywne panelu	292 mm lub 501 mm
Szerokości całkowite panelu	322 mm lub 531 mm
Długość panelu	0,35 - 8 m *
Wysokość całkowita panelu	28 mm
Grubość blachy:	0,5 mm
Powłoka cynku:	275 g/m ²
Minimalny kąt nachylenia dachu	9°

* Panel produkowany pod wymiar w podanych zakresach długości.
Istnieje możliwość wyprodukowania panelu do 9,5 m na specjalne zamówienie.

Możliwość zamówienia panelu na wymiar z gotowym zagięciem na pas startowy wyłącznie przy montażu od prawej do lewej strony.

KOLORYSTYKA

rodzaj powłoki	gwarancja	GRAFIT RAL 7016	CZARNY RAL 9005	BRĄZ RAL 8017	POPIELATY RAL 7040
GREENCOAT® PURAL BT MAT	50 lat	 716M	 905M		
GREENCOAT® PRO BT MAT	40 lat				 NOWOŚĆ 740O
GREENCOAT® CROWN BT MAT	40 lat	 716P	 905P		
ROUGH MATT POLYESTER	40 lat	 716R	 905R	 817R	
GRANITE® ULTRAMAT	20 lat	 716U			



POKRYCIE DACHOWE

GRIN_{MOD}

GALECO

Panel dachowy na rąbek w wersji modułowej Galeco GRIN MOD to jedno z najbardziej nowoczesnych rozwiązań na rynku lekkich pokryć dachowych. Łączy zalety klasycznego panelu dachowego na rąbek Galeco GRIN z funkcjonalnością systemów modułowych.

ZALETY SYSTEMU



Bezpieczeństwo i szczelność

Zakładkowy montaż listków w połączeniu poprzecznym oraz specjalnie zaprojektowane wykroje dolnej części panelu sprawiają, że panele szczelnie do siebie przylegają zapobiegając przeciekaniu.



Wygodny transport i magazynowanie

Panele modułowe mają mniejsze rozmiary i niską wagę co sprawia, że są wygodne w transporcie i magazynowaniu. Modułowość ułatwia dostosowanie paneli do różnych przestrzeni, co redukuje koszty logistyczne.



Niska waga

Pokrycie dachowe wykonane z paneli na rąbek w wersji modułowej ma znacznie niższą wagę niż tradycyjne pokrycia ciężkie. Niska waga indywidualnych paneli jest również korzystna podczas ich transportu i montażu.



Łatwy i szybki montaż "na click"

Galeco GRIN MOD jest montowany na „click”, co eliminuje konieczność stosowania dodatkowych narzędzi do mocowań. Panele są elastyczne i można je stosować na dachach o różnych kształtach, kątach nachylenia i rozmiarach.



Dostępność od ręki

Eliminuje konieczność produkcji elementów na zamówienie pod dany projekt dachu. Jest to bardzo wygodne w przypadku konieczności wymiany paneli, które uległy uszkodzeniu.



Ekologia i troska o środowisko

Galeco GRIN MOD są produkowane z stali przyjaznej środowisku. Ponadto ich lekka konstrukcja wymaga mniejszych zasobów do produkcji i montażu, co zmniejsza ślad węglowy.

WYKOŃCZENIE



gładkie



panel startowy



panel modułowy

SZEROKOŚĆ PANELU

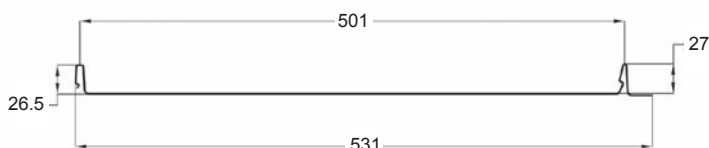





DANE TECHNICZNE

System dachowy w wersji modułowej:

Szerokość efektywna panelu	501 mm
Szerokość całkowita panelu	531 mm
Długości efektywne paneli modułowych startowych	1 i 2 m
Długości efektywne paneli modułowych standartowych	1 i 2 m
Grubość blachy:	0,5 mm
Standardowa powłoka cynku:	275 g/m ²
Minimalny kąt nachylenia dachu	18°

KOLORYSTYKA

rodzaj powłoki	gwarancja	GRAFIT RAL 7016	CZARNY RAL 9005
GREENCOAT® PURAL BT MAT	50 lat	 * 716M	 * 905M
ROUGH MATT POLYESTER	40 lat	 * 716R	 * 905R

* O termin realizacji pytać w biurach handlowych Galeco

GALECO GRIN I GRIN MOD

POKRYCIE DACHOWE







GRIN

GALECO

POKRYCIE DACHOWE

GRIN MOD

GALECO

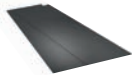

ELEMENTY					CENA NETTO / BRUTTO				
ELEMENT	ZDJĘCIE	KOD	SZT./OPAK	JEDN.	Granite® Ultramat	Rough Mat	GreenCoat® Crown BT Mat	GreenCoat® Pro BT Mat	GreenCoat® Pural BT Mat
GRIN MOD									
GRIN MOD - Panel dachowy modułowy na rąbek 501 mm/200 cm **		3351-501-_-MPP200	1/70	szt.		67,90/ 83,52			86,10/ 105,90
GRIN MOD - Panel dachowy modułowy na rąbek 501 mm/100 cm **		3351-501-_-MPP100	1/40	szt.		37,40/ 46,00			47,50/ 58,43
GRIN MOD - Panel startowy modułowy na rąbek 501 mm/200 cm **		3351-501-_-SPP200	1/70	szt.		67,90/ 83,52			86,10/ 105,90
GRIN MOD - Panel startowy modułowy na rąbek 501 mm/100 cm **		3351-501-_-SPP100	1/40	szt.		37,40/ 46,00			47,50/ 58,43
GRIN NA WYMIAR									
GRIN - Panel dachowy na rąbek 501 mm *		3341-501-_-RK_000	2/32	m² efekt.	60,30/ 74,17	59,30/ 72,94	68,90/ 84,75	70,50/ 86,72	75,60/ 92,99
GRIN - Panel dachowy na rąbek 292 mm *		3341-292-_-RK_000	2/32	m² efekt.	78,40/ 96,43	77,10/ 94,83	89,60/ 110,21	91,70/ 112,79	98,30/ 120,91
Wykończenie - moleta ***				dopłata za m² efekt.			5,00/ 6,15		
Wykończenie: mikrofala wąska, mikrofala szeroka, trapez podwójny, wzmocnienie podwójne				dopłata za m² efekt.			brak dopłaty		
Mata antykondensacyjna				dopłata za m² efekt.			7,90/ 9,72		
Mata wygłuszająca				dopłata za m² efekt.			13,50/ 16,61		
Wykończenia paneli oraz zagięcie na pas startowy wykonujemy na zamówienie bez dodatkowej opłaty. W przypadku zamówień GRIN NA WYMIAR w ilości mniej niż 40m² obowiązuje dopłata do ceny ostatecznej w wysokości 5,00 zł/m² efektywnej.									
BLACHA PŁASKA									
Blacha płaska foliowana arkusz 125x200 cm/0,5 mm		3330-125-_-BPF000	1/50	szt.	111,00/ 136,53	129,00/ 158,67	135,70/ 166,91	136,70/ 168,14	147,00/ 180,81

* Cena zawiera opakowanie bezzwrotne.







** Cena nie zawiera opakowania - palety zwrotne.

*** O dostępności i termin realizacji wykończenia moleta proszę pytać przedstawicieli handlowych Galeco.

Obróbki Galeco GRIN i GRIN MOD

ELEMENTY					CENA NETTO/BRUTTO			
ELEMENT	ZDJĘCIE	KOD	SZT./OPAK.	JEDN.	Granite® Ultramat Rough Matt Polyester	GreenCoat® Crown BT Mat	GreenCoat® PRO BT MAT	GreenCoat® Pural BT Mat
OBRÓBKI BLACHARSKIE								
Gqsiór mały do panelu dachowego na rąbek 220 mm/200 cm		3341-220-_-GSR200	1/1	szt.	59,00/ 72,57		69,40/ 85,36	
Gqsiór duży do panelu dachowego na rąbek 293 mm/200 cm		3341-293-_-GSR200	1/1	szt.	62,20/ 76,51		73,20/ 90,04	
Pas startowy nadrynnowy do panelu dachowego na rąbek 200 cm		3341-000-_-PSN200	1/1	szt.	54,30/ 66,79		63,90/ 78,60	
Pas startowy nadrynnowy wentylacyjny do panelu dachowego na rąbek 200 cm		3341-000-_-PSW200	1/1	szt.	89,20/ 109,72		104,90/ 129,03	
Wiatrownica do panelu dachowego na rąbek 150 mm/200 cm		3341-000-_-WTA200	1/1	szt.	50,90/ 62,61		59,90/ 73,68	
Wiatrownica wysoka do panelu na rąbek 220 mm/200 cm		3341-220-_-WTA200	1/1	szt.	45,50/ 55,97		53,50/ 65,81	
Wiatrownica przedłużająca 215 mm/200 cm		3331-000-_-WTP200	1/1	szt.	37,30/ 45,88		43,90/ 54,00	
Listwa wentylacyjna podgqsiorowa do panelu dachowego na rąbek 292 mm/270 mm		3340-000-_-LSP027	1/108	szt.	12,70/ 15,62		14,90/ 18,33	
Listwa wentylacyjna podgqsiorowa do panelu dachowego na rąbek 501 mm/480 mm		3340-000-_-LSP048	1/84	szt.	16,90/ 20,79		19,90/ 24,48	
Listwa wentylacyjna podgqsiorowa do panelu na rąbek 200 cm		3340-000-_-LSP200	1/1	szt.	62,80/ 77,24		73,90/ 90,90	
Listwa startowa wentylacyjna do elewacji w panelu dachowym na rąbek 200 cm		3340-000-_-LSE200	1/1	szt.			89,00/ 109,47	

Aksesoria do Galeco GRIN i GRIN MOD

AKCESORIA					CENA NETTO/BRUTTO				
ELEMENT	ZDJĘCIE	KOD	SZT./OPAK	JEDN.	Granite® Ultramatt	Rough Matt Polyester	GreenCoat® Crown BT Mat	GreenCoat® PRO BT MAT	GreenCoat® Pural BT Mat
AKCESORIA - ZAPRAWKI									
Farba zaprawkowa 100 ml		3320-000-_-FZA100	1/1	szt.			32,00/ 39,36		
AKCESORIA - WKRĘTY									
Wkręt TORX 4,8x35 mm (op. 250 szt.)		3320-035-_-WTX250	250	op.			101,90/ 125,34		
Wkręt TORX zakładkowy 4,8x20 mm (op. 250 szt.)		3320-020-_-WTZ250	250	op.			101,90/ 125,34		
Wkręt farmerski 4,8x35 mm (op. 250 szt.)		3320-035-_-WFR250	250	op.			55,70/ 68,51		
Wkręt ocynkowany do panelu na rąbek 4,2x25 mm (op. 500 szt.)		3340-025-000X-WOR500	500	op.			89,00/ 109,47		
Wkręty do podsufitki/ panelu 4,2x19 mm (op. 1000 szt.)		2210-019-000X-WPO1000	1000	op.			167,50/ 206,03		



SYSTEM DACHOWY **BROSA** GALECO

Pokrycie dachowe Galeco BROSA to blachodachówka modułowa, którą wyróżnia estetyczny design i symetria przetłoczeń. Dzięki tym cechom BROSA doskonale komponuje się zarówno z nowoczesnymi, jak i tradycyjnymi projektami budynków. Produkt dostępny jest w dwóch wykończeniach powierzchni – wariant płaski i z mikrofalą – co zapewni uniwersalną stylistykę pokrycia.

ZALETY SYSTEMU



Nowoczesność i estetyka

Ponadczasowy kształt blachodachówki opracowano z myślą o wszechstronnym zastosowaniu zarówno na nowoczesnych, jak i tradycyjnych budynkach.



Łatwy transport i montaż

Zastosowanie formy modułowej umożliwia łatwy transport. Niewielkie wymiary paneli wpływają na wygodny montaż oraz ułatwiają wnoszenie ich na dach bez ryzyka deformacji.



Modułowość i dostępność

Modułowa forma blachodachówki pozwala na optymalne wykorzystanie powierzchni magazynowej, ponadto gwarantuje dostępność produktu „od ręki” bez konieczności oczekiwania na produkcję pod zamówienie.



Ekologia i najwyższa jakość

Wykorzystanie europejskiej stali dedykowanej do dachów modułowych, gwarantuje wysoką trwałość i powtarzalność koloru, a także odporność na korozję. Stal zawiera bazującą na biotechnologii powłokę, do której produkcji zastosowano szwedzki olej rzepakowy zamiast składników ropopochodnych.



Symetria i ekonomia

Symetryczne panele umożliwiają montaż w dowolnym kierunku. Wpływa to na minimalizację odpadów oraz poprawę ekonomii pokrycia dachowego.



Wzmocniona konstrukcja

Środkowe przetłoczenie w dolnej fali wzmacnia profil panelu i eliminuje zjawisko falowania blachy.

2 warianty wykończenia powierzchni:

panel płaski

panel z mikrofalą

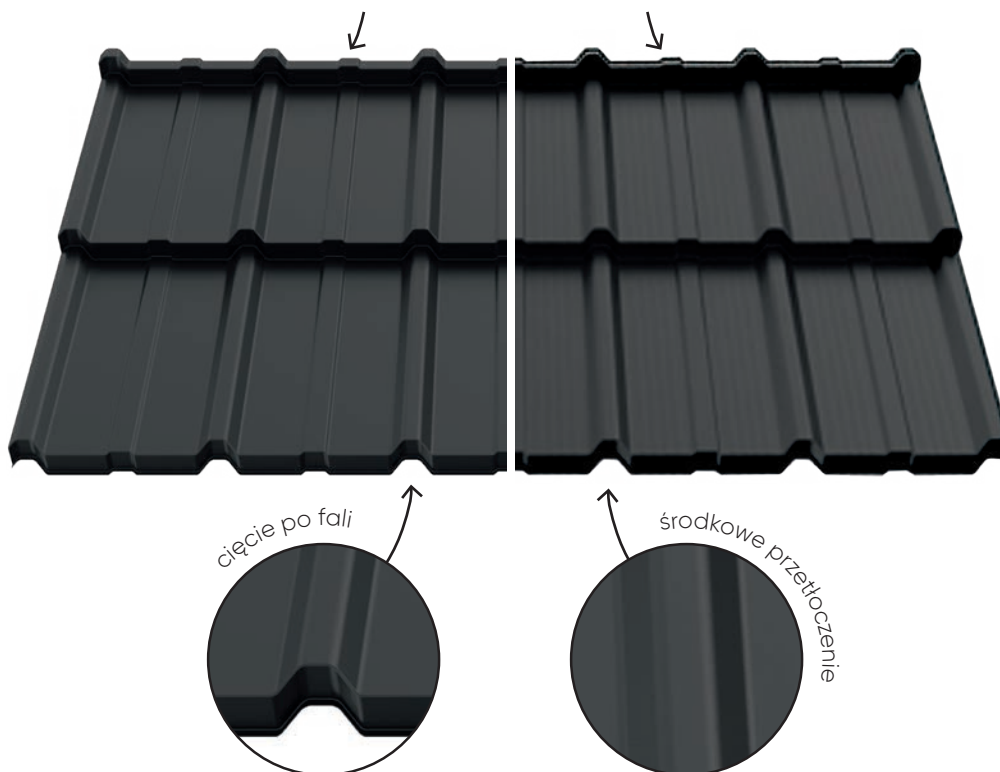

DANE TECHNICZNE

Wysokość całkowita	43 mm
Wysokość przetłoczenia	30 mm
Długość modułu	350 mm
Szerokość całkowita	1196 mm
Szerokość efektywna	1160 mm
Długość całkowita	725 mm
Powierzchnia efektywna arkusza	0,812 m ²
Waga 1 panelu	3,9 kg
Grubość blachy	0,50 mm
Powłoka cynku	275 g/m ²
Ilość arkuszy na palecie	200 szt.
Minimalny kąt nachylenia dachu	9°

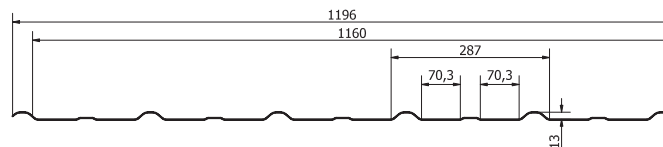



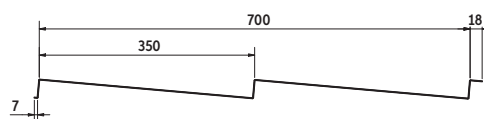



Widok z przodu











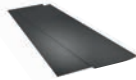

Widok z boku





KOLORYSTYKA

rodzaj powłoki	gwarancja	GRAFIT RAL 7016/7021	CZARNY RAL 9005	BRĄZ RAL 8017
GREENCOAT® CROWN BT MAT	40 lat	 721P	 905P	
ROUGH MATT POLYESTER	40 lat	 716R	 905R	 817R
GRANITE® ULTRAMAT	20 lat	 716U		

Blachodachówka modułowa Galeco BROSA

ELEMENTY					CENA NETTO/BRUTTO		
ELEMENT	ZDJĘCIE	KOD	SZT./OPAK.	JEDN.	Granite® Ultramatt	Rough Matt Polyester	GreenCoat® Crown BT Mat
BROSA – Blachodachówka modułowa płaska (efektywna pow. panelu – 0,812 m²)		3331-000-_-MDB000	1/200	szt.	46,60/ 57,32	47,40/ 58,30	50,70/ 62,36
BROSA – Blachodachówka modułowa z mikrofalą (efektywna pow. panelu – 0,812 m²)		3331-000-_-MDM000	1/200	szt.	46,60/ 57,32	47,40/ 58,30	50,70/ 62,36
Blacha płaska foliowana arkusz 125x200 cm/0,5 mm		3330-125-_-BPF000	1/50	szt.	111,00/ 136,53	129,00/ 158,67	135,70/ 166,91
OBRÓBKI BLACHARSKIE							
Gąsior mały do blachodach. modułowej 225 mm/200 cm		3331-225-_-GSM200	1/1	szt.	75,10/ 92,37		79,00/ 97,17
Gąsior duży do blachodach. modułowej 325 mm/200 cm		3331-325-_-GSD200	1/1	szt.	86,50/ 106,40		91,00/ 111,93
Pas nadrynnowy do blachodach. modułowej 200 cm		3331-000-_-PAN200	1/1	szt.	37,40/ 46,00		39,40/ 48,46
Wiatrownica dolna jednoczęściowa do blachodach. modułowej 200 cm		3331-000-_-WTD200	1/1	szt.	64,80/ 79,70		68,20/ 83,89
Wiatrownica nakrywająca do blachodach. modułowej 200 cm		3331-000-_-WTN200	1/1	szt.	59,40/ 73,06		62,50/ 76,88
Rynienka do wiatrownicy nakrywającej 200 cm		3331-000-_-WTY200	1/1	szt.	39,50/ 48,59		41,50/ 51,05
Wiatrownica przedłużająca 200 cm		3331-000-_-WTP200	1/1	szt.	37,30/ 45,88		43,90/ 54,00
Rynna koszowa 330 mm/200 cm		3331-330-_-RYK200	1/1	szt.	75,70/ 93,11		84,10/ 103,44

Aksesoria do Galeco BROSA

AKCESORIA					CENA NETTO/BRUTTO		
ELEMENT	ZDJĘCIE	KOD	SZT./OPAK. JEDN.	Granite® Ultramat	Rough Matt Polyester	GreenCoat® Crown BT Mat	
AKCESORIA - ZAPRAWKI							
Farba zaprawkowa 100 ml		3320-000-_-FZA100	1/1 szt.		32,00/ 39,36		
AKCESORIA - WKRĘTY							
Wkręt TORX 4,8x35 mm (op. 250 szt.)		3320-035-_-WTX250	250 op.		101,90/ 125,34		
Wkręt TORX zakładkowy 4,8x20 mm (op. 250 szt.)		3320-020-_-WTZ250	250 op.		101,90/ 125,34		
Wkręt farmerski 4,8x35 mm (op. 250 szt.)		3320-035-_-WFR250	250 op.		55,70/ 68,51		

* O dostępność proszę pytać w Biurach Handlowych Galeco.



POKRYCIE DACHOWE

EPDM

GALECO

MEMBRANA EPDM

Podstawą systemu jest syntetyczna membrana gumowa o żywotności przekraczającej 50 lat. Jest ona kompatybilna z większością podłoży, co sprawia, że idealnie nadaje się do pokrycia dachów płaskich, tarasów i balkonów.

ZALETY SYSTEMU



Łatwość montażu

Lekka i elastyczna membrana dostarczana jest w dużych rozmiarach, dzięki czemu większość obiektów można pokryć jednym arkuszem, bez wykonywania dodatkowych łączeń.



Odporność na wysoką amplitudę temperatur

Membrana EPDM pozostaje elastyczna do temperatury -45°C i może osiągnąć rozciągliwość rzędu 300%, dzięki czemu pracuje wraz z konstrukcją budynku i dachu płaskiego w różnych warunkach temperaturowych.



Bezpieczeństwo stosowania

Instalacja na zimno, bez konieczności użycia palników zapewnia bezpieczeństwo bez ryzyka pożaru. Montaż polega na bezpośrednim klejeniu do podłoża za pomocą kleju kontaktowego.



Niskie koszty eksploatacji

Membrana EPDM jest trwała i wytrzymała, nie wymaga konserwacji, a w przypadku uszkodzeń można ją łatwo i szybko naprawić za pomocą taśmy.



Odporność na czynniki zewnętrzne

Głównymi składnikami produktu jest guma EPDM oraz sadza, dzięki czemu membrana posiada najwyższą odporność na ozon i promieniowanie UV, a także pozostaje stabilna i niezmienna przez cały czas.



Ekologiczny materiał

Materiał zastosowany do produkcji jest chemicznie obojętny, nie uwalnia szkodliwych i toksycznych składników, dlatego jest przyjazny środowisku i może być poddany recyklingowi.

ELEMENTY

ELEMENTY

CENA NETTO/BRUTTO

ELEMENT	KOD	SZT./OPAK.	JEDN.	
Membrana EPDM rolka 3,05 m x 7,62 m	4411-000-000X-MEM305	1/1	szt.	1542,00/ 1896,66
Membrana EPDM rolka 4,57 m x 7,62 m	4411-000-000X-MEM457	1/1	szt.	2310,50/ 2841,92
Membrana EPDM rolka 6,10 m x 7,62 m	4411-000-000X-MEM610	1/1	szt.	3084,00/ 3793,32
Membrana EPDM rolka 6,10 m x 30,5 m	4411-000-000X-MED610	1/1	szt.	1234,390/ 15183,00
Klej do membrany EPDM 20 l (wydajność 1l/2,5-3 m ²)	4410-000-000X-KLW020	1/1	szt.	1395,70/ 1716,71
Klej do membrany EPDM 10 l (wydajność 1l/2,5-3 m ²)	4410-000-000X-KLW010	1/1	szt.	772,30/ 949,93
Klej do membrany EPDM 5 l (wydajność 1l/2,5-3 m ²)	4410-000-000X-KLW005	1/1	szt.	401,50/ 493,85
Klej w sprayu do membrany EPDM 750 ml (wydajność 2-2,5 m ²)	4410-000-000X-KLS750	1/1	szt.	65,30/ 80,32
Klej w butli do membrany EPDM 22 l (wydajność 1l/ 2,5- 3 m ²)	4410-000-000X-KLB022	1/1	szt.	1750,60/ 2153,24
Taśma do łączenia EPDM na zakład rolka 0,075 m x 30,5 m	4410-000-000X-TAZ075	1/1	szt.	724,60/ 891,26
Taśma do łączenia EPDM na kleju rolka 0,15 m x 7,62 m	4410-000-000X-TAK150	1/8	szt.	690,10/ 848,82
Samoprzylepna taśma obróbkowa rolka 0,22 m x 15,25 m	4410-000-000X-TAS022	1/15,25	mb	144,70/ 17798
Samoprzylepna membrana EPDM rolka 0,45 m x 1 m - 1 mb	4410-000-000X-MSA045	1/15,25	mb	241,60/ 297,17
Narożnik EPDM na kleju ϕ 0,216 m	4410-000-000X-NAK216	1/20.	szt.	67,30/ 82,78
Podkład gruntujący 0,95 l (wydajność 1l/3,5-4,5 m ²)	4410-000-000X-PDA950	1/12	szt.	334,90/ 411,93
Podkład gruntujący 3,78 l (wydajność 1l/3,5-4,5 m ²)	4410-000-000X-PDB378	1/1	szt.	552,90/ 680,07
Kolnierz rurowy do wentylacji ϕ 2,5-15 cm	4410-000-000X-KOR150	1/10	szt.	383,70/ 471,95
Walek dociskający silikonowy	4410-000-000X-WAS000	1/6	szt.	256,60/ 315,62
Packa do gruntu	4410-000-000X-PAC000	1/40	szt.	39,50/ 48,59
Filc do packi	4410-000-000X-FIL000	1/100	szt.	3,20/ 3,94
Spray czyszczący do kleju 500 ml	4410-000-000X-SPR500	1/12	szt.	55,40/ 68,14
Uszczelniacz Lap Sealant 325 ml	4410-000-000X-USZ325	1/25	szt.	67,80/ 83,39
Taśma RMA do łączenia mechanicznego 0,25 - 1 mb	4410-000-000X-TAM025	1/30,5	szt.	82,80/ 101,84
Lanca do kleju w butli	4410-000-000X-LAN000	1/1	szt.	1734,60/ 2133,56
Wąż do lancy 4 mb	4410-000-000X-LAW400	1/1.	szt.	1156,40/ 1422,37

PRZYKŁADY ZASTOSOWANIA MEMBRANY EPDM

TARASY I BALKONY

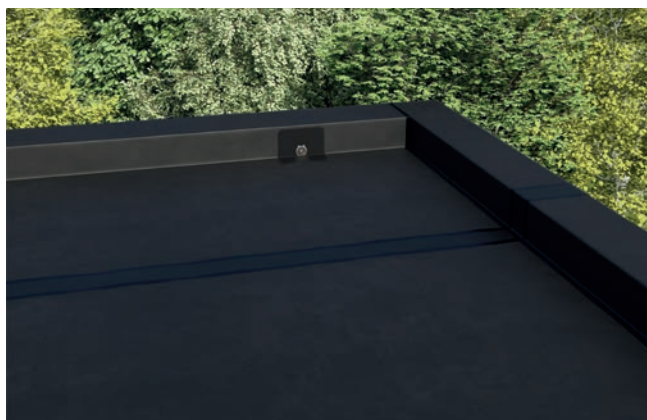

LUKARNY I WYKUSZE



PRZEKRÓJ DACHU
PŁASKIEGO

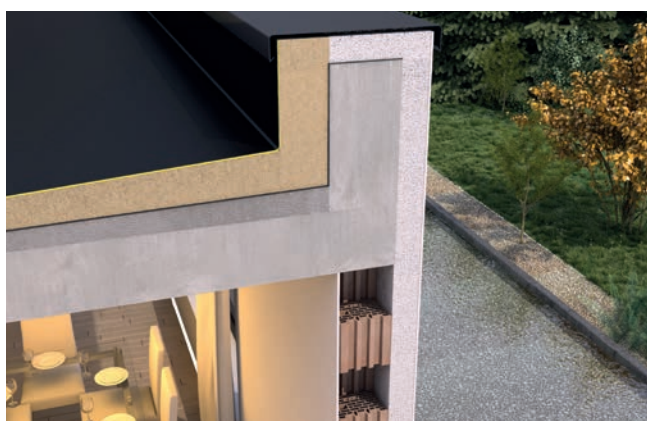

PRZEKRÓJ DACHU
PŁASKIEGO
BALASTOWEGO





GALECO SYSTEMY RYNNOWE

Galeco to lider w projektowaniu i produkcji innowacyjnych systemów rynnowych, obecny na rynku od niespełna 30 lat. Jako prekursor kwadratowych systemów rynnowych, takich jak STAL² i PVC², oraz ukrytych systemów, w tym przelomowego systemu BEZOKAPOWEGO oraz systemu DACHRYNNA, Galeco wyznacza nowe trendy w odprowadzaniu wody deszczowej.

W ofercie znajdziemy wykonane ze stali i PVC tradycyjne systemy półokrągłe i nowoczesne rynny kwadratowe, a także zaawansowane systemy ukryte. Produkty Galeco łączą wyjątkową estetykę z wysoką trwałością i odpornością na uszkodzenia. Charakterystyczny kształt rynien, z wywinięciem brzegów do wewnątrz, skutecznie zapobiega przelewaniu się wody podczas intensywnych opadów.



SYSTEM RYNNOWY PVC² GALECO

Galeco PVC² to kolejny krok w przyszłość i nowatorskie podejście do systemu rynnowego. Elegancki i nowoczesny kształt sprawia, że kwadratowa rynna idealnie wpasowuje się w najnowsze trendy w budownictwie oraz w estetyczne potrzeby inwestorów.

ZALETY SYSTEMU



Estetyka wykonania

Prostokątny kształt rynny i rury spustowej, nowoczesna kolorystyka oraz wysoki połysk systemu daje możliwość efektywnego wykończenia budynku.



Prostokątny profil rynny i rury

Kształt optymalnie dopasowany do nowoczesnego budownictwa, a szeroki i głęboki profil rynny zapewnia większą wydajność systemu.



Podwyższona szczelność systemu

Poprzez zastosowanie specjalnie zaprojektowanego i innowacyjnego elementu doszczelniającego poziom rynnowy.



Gwarancja 15 lat

Udzielana na wytrzymałość mechaniczną elementów.



Zwiększony połysk orynnowania

Wysoki połysk systemu uzyskany w procesie koekstruzji, pozwala cieszyć się perfekcyjnym wyglądem przez długie lata.



Wsparcie dla architektów w postaci bazy CAD/BIM

Specjalnie przygotowane rysunki CAD/BIM ułatwią architektom i projektantom zamieszczenie systemu w projekcie.

ZŁOŻENIE SYSTEMU GALECO PVC²



LISTA ELEMENTÓW

- | | |
|----|---|
| 1 | Zaślepka prawa |
| 2 | Hak metalowy nakrokwiowy |
| 3 | Hak doczołowy PVC |
| 4 | Rynna |
| 5 | Odplyw |
| 6 | Wkładka doszczelniająca |
| 7 | Łącznik rynny |
| 8 | Łuk wewnętrzny 90° |
| 9 | Łuk zewnętrzny 90° |
| 10 | Zaślepka lewa |
| 11 | Kolano 67° |
| 12 | Rura |
| 13 | Mufa |
| 14 | Obejma |
| 15 | Kolek dwugwintowy z długą koszulką |
| 16 | Osadnik uniwersalny (z koszyczkiem i kłapkami) |
| 17 | Kolano elastyczne |
| 18 | Kłapka pod rurę 70x80 |
| 19 | Rewizja pionowa 110 z redukcją 80-110 (komplet) |
| 20 | Rura do rewizji 0,5 m, fi 110 |

TABELA WYDAJNOŚCI

USTAWIENIA RURY SPUSTOWEJ ROZMIAR RYNNY/RURY: 135/70x80



90 m²



180 m²

DOSTĘPNA KOLORYSTYKA

RYNNA

ROZMIAR RYNNY/RURY: 135/70x80

 Grafit
RAL 7021 721S

 Czarny
RAL 9005 905S

ROZMIAR 135/70x80

ELEMENTY RYNNOWE 135

CENA ZA SZT. NETTO/BRUTTO

ELEMENT	KOD	SZT./OPAK.	Grafitowy -RAL 7021	Czarny -RAL 9005
			721S	905S
Rynna 4 mb	1021-135-_-RYN400	2/60	115,80/ 142,43	
Rynna 3 mb	1021-135-_-RYN300	2/60	86,80/ 106,76	
Hak z PVC	1021-135-_-HDV000	10/60	14,10/ 17,34	
Hak metalowy nakrokwiowy	1021-135-_-HNA000	1/25	25,90/ 31,86	
Wkładka doszczelniająca (w kolorze popielatym)	1021-135-903S-WKD000	1/1	15,20/ 18,70	
Łącznik rynny	1021-135-_-LAR000	1/20	48,40/ 59,53	
Łuk 90° wewnętrzny	1021-135-_-LWN090	1/12	71,10/ 87,45	
Łuk 90° zewnętrzny	1021-135-_-LZN090	1/12	71,10/ 87,45	
Odpływ 135/80 mm	1021-135-_-OPN080	1/12	71,10/ 87,45	
Zasłepka lewa	1021-135-_-ZLV000	6/12	27,00/ 33,21	
Zasłepka prawa	1021-135-_-ZPV000	6/12	27,00/ 33,21	

ELEMENTY SPUSTOWE 70 X 80

CENA ZA SZT. NETTO/BRUTTO

ELEMENT	KOD	SZT./OPAK.	Grafitowy -RAL 7021	Czarny -RAL 9005
			721S	905S
Rura 4 mb	1022-080-_-RUR400	6/96	135,80/ 167,03	
Mufa	1022-080-_-MUF000	2/18	22,50/ 27,68	
Kolano 67°	1022-080-_-KOL067	5/40	38,80/ 47,72	
Obejma metalowa do dybla	1022-080-_-OBS000	10/50	13,10/ 16,11	

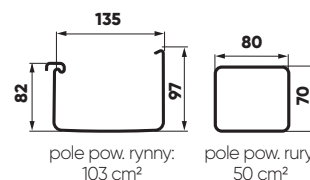

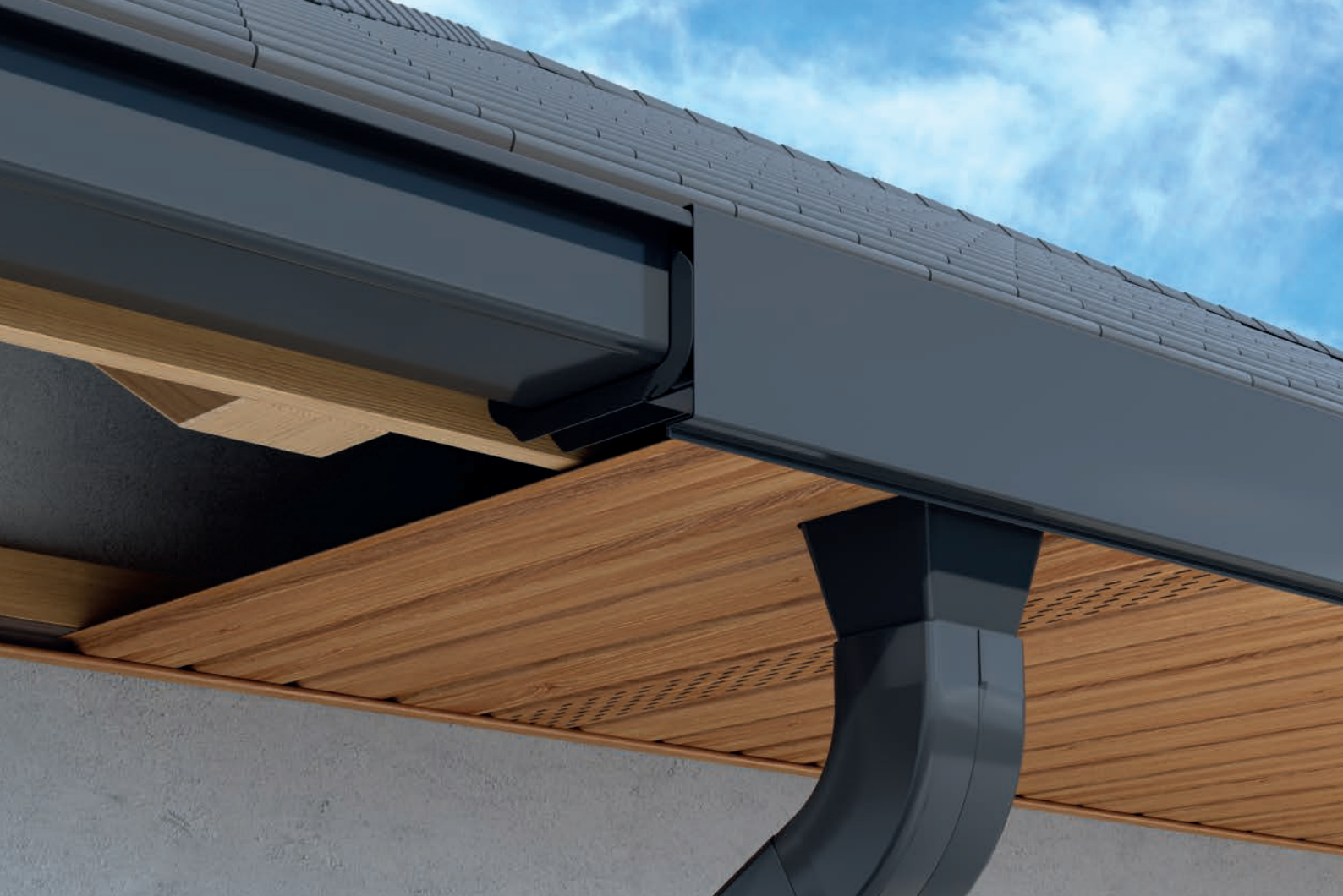

SYSTEM RYNNOWY **STAL²** GALECO

Galeco STAL² to system rynnowy zaprojektowany z myślą o wymagających inwestorach, którzy poszukują trwałych i estetycznych rozwiązań, idealnie komponujących się z nowoczesną bryłą budynku.

ZALETY SYSTEMU



Estetyka wykonania

Kwadratowy kształt rynny i rury spustowej oraz zastosowanie maskownicy pozwala na uzyskanie nowoczesnej bryły budynku.



Kwadratowy profil rynny i rury

Kształt optymalnie dopasowany do elewacji budynku, dodatkowo zapewnia większą wydajność systemu.



Rynny i rury zabezpieczone folią

Która chroni przed zarysowaniem podczas transportu.



Maskownica zasłaniająca rynnę

System umożliwia łatwe zapięcie maskownicy, która zasłania rynnę zapewniając tym samym estetyczne zakończenie okapu.



Wsparcie dla architektów w postaci bazy CAD/BIM

Specjalnie przygotowane rysunki CAD/BIM ułatwią architektom i projektantom zamieszczenie systemu w projekcie.



Gwarancja do 35 lat

Udzielana na odporność na korozję perforacyjną.

ZŁOŻENIE SYSTEMU GALECO STAL²

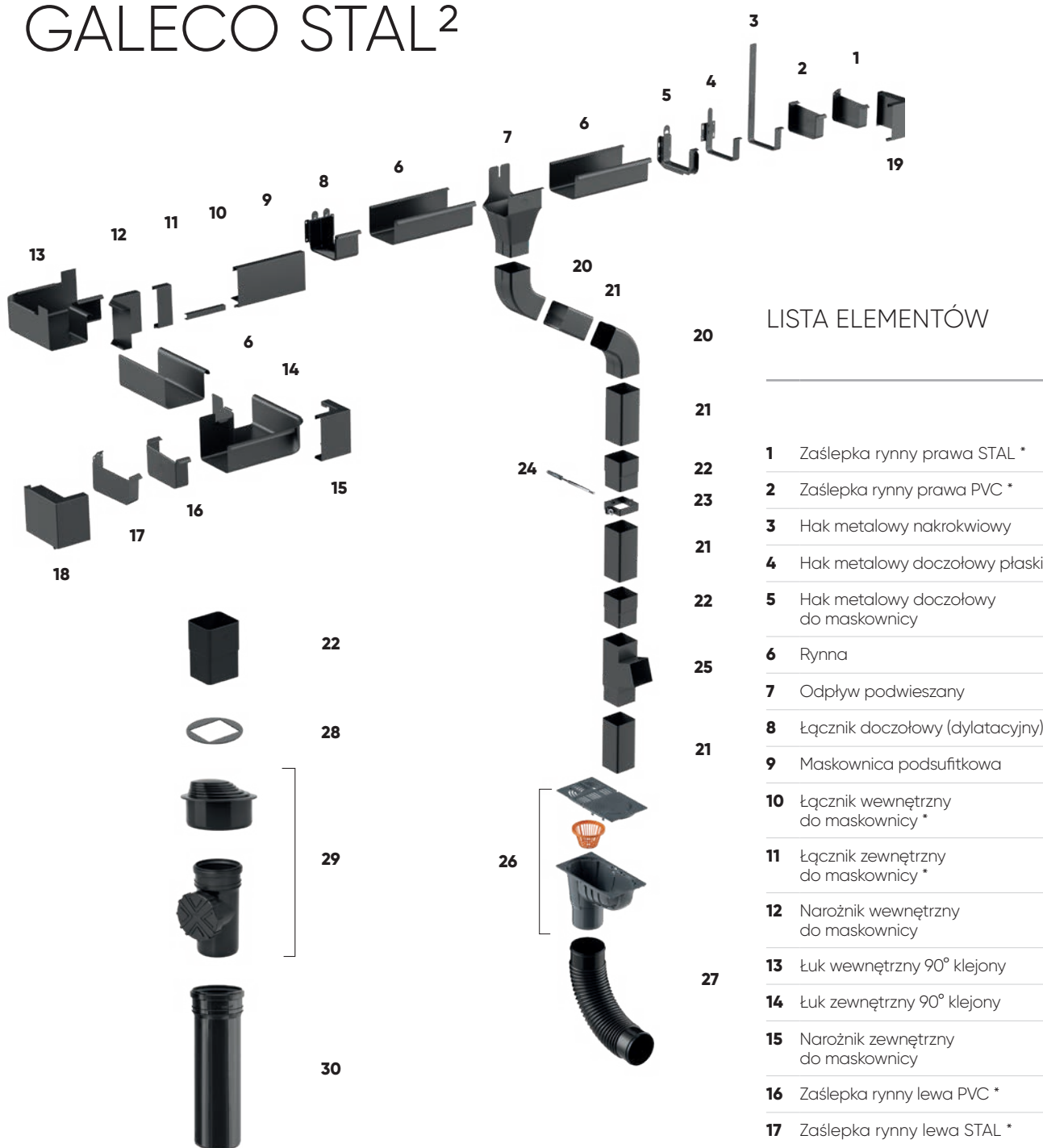

LISTA ELEMENTÓW

1	Zaślepka rynny prawa STAL *
2	Zaślepka rynny prawa PVC *
3	Hak metalowy nakrokwiovy
4	Hak metalowy doczołowy płaski
5	Hak metalowy doczołowy do maskownicy
6	Rynna
7	Odpyływ podwieszany
8	Łącznik doczołowy (dylatacyjny)
9	Maskownica podsufitkowa
10	Łącznik wewnętrzny do maskownicy *
11	Łącznik zewnętrzny do maskownicy *
12	Narożnik wewnętrzny do maskownicy
13	Łuk wewnętrzny 90° klejony
14	Łuk zewnętrzny 90° klejony
15	Narożnik zewnętrzny do maskownicy
16	Zaślepka rynny lewa PVC *
17	Zaślepka rynny lewa STAL *
18	Zaślepka lewa do maskownicy podsufitkowej
19	Zaślepka prawa do maskownicy podsufitkowej
20	Kolano 72°
21	Rura
22	Mufa
23	Obejma
24	Kolek dwugwintowy z długą koszulką
25	Trójnik kielichowy 72°
26	Osadnik uniwersalny (z koszyczkiem i klapkami)
27	Kolano elastyczne
28	Klapka pod rurę 80x80
29	Rewizja pionowa 110 z redukcją 80-110 (komplet)
30	Rura do rewizji 0,5 m, fi 110

DODATKOWE INFORMACJE

* Elementy 1 i 2 (zaślepka rynny prawa PVC i STAL), 16 i 17 (zaślepka rynny lewa PVC i STAL), 10 i 11 (łączniki maskownicy), stosujemy zamiennie.

OPCJE MONTAŻU

System rynnowy Galeco STAL² można zamontować na dwa różne sposoby: stosując na rynnę maskownicę podsufitkową lub pozostawić rynnę bez maskownicy, stosując dedykowane do takiego montażu eleganckie haki płaskie.

MONTAŻ Z MASKOWNICĄ - NA HAKACH DOCZOŁOWYCH DO MASKOWNICY

Poziom rynnowy może zostać zasłonięty maskownicą podsufitkową, zapinaną w zamki haków doczołowych.

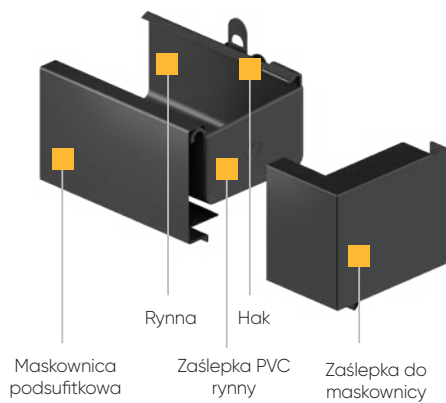

MONTAŻ BEZ MASKOWNICY - NA HAKACH DOCZOŁOWYCH PŁASKICH LUB NAKROKWIOWYCH

Alternatywą są płaskie haki niewymagające montażu maskownicy.

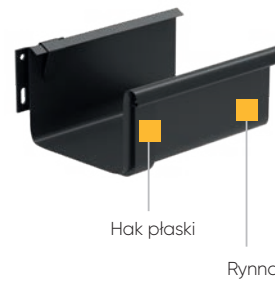

PRZEKRÓJ MONTAŻU NA DACHU BEZ OKAPU

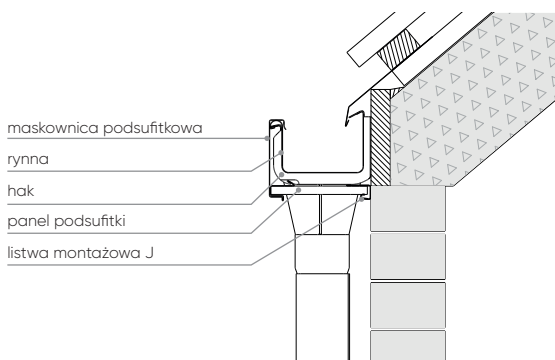

PRZEKRÓJ MONTAŻU NA DACHU Z OKAPEM



TABELA WYDAJNOŚCI

USTAWIENIA RURY SPUSTOWEJ ROZMIAR RYNNY/RURY: 125/80x80

90 m²180 m²

DOSTĘPNA KOLORYSTYKA

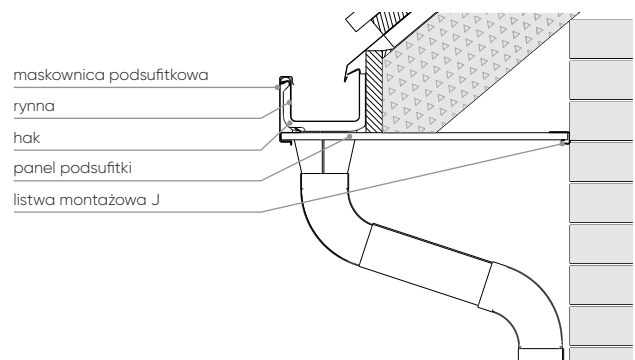
RYNNA ROZMIAR RYNNY/RURY: 125/80x80

STAL

 Grafit

RAL 7015 715S

 Czarny

RAL 9005 905S

STAL METALIC

 Ciemnosrebrny

RAL 9007 907E

STAL MAT

POWŁOKA GREENCOAT® RWS PURAL BT MAT

Kolorystyka dostępna także w panelu na rąbek Galeco GRIN i GRIN MOD.

 Grafitowy MAT

RAL 7016 716M

 Czarny MAT

RAL 9005 905M

ROZMIAR 125/80x80

ELEMENTY RYNNOWE 125				CENA ZA SZT. NETTO/BRUTTO				
ELEMENT	KOD	SZT./OPAK.	STAL		STAL METALIC	STAL MAT		
			Grafitowy --RAL 7015	Czarny --RAL 9005	Ciemnosrebrny ~ RAL 9007	Grafitowy mat --RAL 7016	Czarny mat --RAL 9005	
			715S	905S	907E	716M	905M	
Rynna 4 mb	1041-125-_-RYN400	2/60	176,40/ 216,97		194,30/ 238,99			
Rynna 3 mb	1041-125-_-RYN300	2/60	132,30/ 162,73			145,70/ 179,21		
Hak metalowy doczołowy DO MASKOWNICY	1041-125-_-HDM000	1/20	19,50/ 23,99		21,50/ 26,45			
Hak metalowy doczołowy płaski	1041-125-_-HDO000	1/20	19,50/ 23,99		21,50/ 26,45			
Hak metalowy nakrokwiowy wzmocn.	1041-125-_-HNW004	1/25	21,50/ 26,45		23,70/ 29,15			
Łącznik rynny doczołowy (dylatacyjny)	1041-125-_-LAR000	1/10	68,80/ 84,62		75,60/ 92,99			
Łuk 90° wewnętrzny klejony	1041-125-_-LWK090	1/6	141,10/ 173,55		155,30/ 191,02			
Łuk 90° zewnętrzny klejony	1041-125-_-LZK090	1/6	141,10/ 173,55		155,30/ 191,02			
Odpływ podwieszany 125/80	1041-125-_-OPN080	1/12	57,40/ 70,60		63,20/ 77,74			
Kosz zlewowy /80 *	1042-080-_-KZK000	1/1	490,70/ 603,56		539,80/ 663,95			
Zaślepka lewa PVC	1041-125-_-ZLV000	5/20	23,30/ 28,66					
Zaślepka prawa PVC	1041-125-_-ZPV000	5/20	23,30/ 28,66					
Zaślepka lewa STAL	1041-125-_-ZLS000	1/20	77,30/ 95,08		84,90/ 104,43			
Zaślepka prawa STAL	1041-125-_-ZPS000	1/20	77,30/ 95,08		84,90/ 104,43			
ELEMENTY MASKOWNICY PODSUFITKOWEJ								
Maskownica podsufitkowa 2 mb	1041-000-_-PMS200	4/100	111,90/ 137,64		123,20/ 151,54			
Łącznik wewn. do maskownicy podsufitkowej	1041-000-_-PLW000	1/50	9,00/ 11,07		9,90/ 12,18			
Łącznik zew. do maskownicy podsufitkowej	1041-000-_-PLA000	1/100	28,80/ 35,42		31,70/ 38,99			
Narożnik wewn. do maskownicy podsufitkowej	1041-000-_-PNW000	1/8	57,00/ 70,11		62,70/ 77,12			
Narożnik zewn. do maskownicy podsufitkowej	1041-000-_-PNZ000	1/8	57,00/ 70,11		62,70/ 77,12			
Zaślepka lewa do maskownicy podsufitkowej	1041-000-_-PZL000	1/28	62,90/ 77,37		69,20/ 85,12			
Zaślepka prawa do maskownicy podsufitkowej	1041-000-_-PZP000	1/28	62,90/ 77,37		69,20/ 85,12			

DODATKOWE INFORMACJE

* Kosze zlewowe w innych kolorach niż 715S i 905S realizowane są na zamówienie w terminie do 10 dni roboczych.

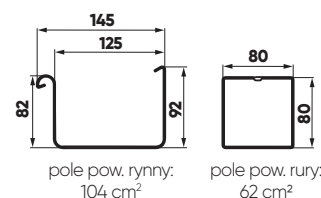

ROZMIAR 125/80x80

ELEMENTY SPUSTOWE 80 X 80				CENA ZA SZT. NETTO/BRUTTO				
ELEMENT	KOD	SZT./OPAK.	STAL		STAL METALIC	STAL MAT		
			Grafitowy --RAL 7015	Czarny --RAL 9005	Ciemnosrebrny ~ RAL 9007	Grafitowy mat --RAL 7016	Czarny mat --RAL 9005	
			715S	905S	907E	716M	905M	
Rura 3 mb	1042-080-_-RUR300	2/81	146,00/ 179,58			160,30/ 197,17		
Rura 1 mb	1042-080-_-RUR100	2/48	51,50/ 63,35			56,70/ 69,74		
Mufa	1042-080-_-MUF000	1/18	60,90/ 74,91			67,00/ 82,41		
Kolano 72°	1042-080-_-KOL072	1/20	52,10/ 64,08			57,20/ 70,36		
Trójnik kielichowy 72°	1042-080-_-TRR072	1/8	284,70/ 350,18			313,10/ 385,11		
Obejma metalowa do dybla	1042-080-_-OBS000	1/25	20,70/ 25,46			22,80/ 28,04		
BLACHA PŁASKA POWŁOKA GREENCOAT PURAL BT MAT								
Blacha płaska foliowana arkusz 125x200 cm/0,5 mm	3340-125-_-BPF000	1/50				147,00/ 180,81		



APA Katarzyna Starzyk

SYSTEM RYNNOWY BEZ OKAPOWY GALECO

Galeco BEZOKAPOWY to pierwszy ukryty system rynnowy dostępny na rynku od ponad dekady. Dedykowany jest do montażu w ociepleniu budynków, które nie posiadają widocznego okapu. Schowanie rynny i rury spustowej w bryle budynku gwarantuje maksymalną estetykę i możliwość realizacji najbardziej nowatorskich projektów.

ZALETY SYSTEMU



Maskownica rynny

System umożliwia łatwe zapięcie maskownicy, która zasłania poziom rynnowy zapewniając tym samym estetyczne zakończenie okapu.



Prostokątny profil rynny i rury

Prostokątny kształt rynny i rury spustowej oraz zastosowanie maskownicy pozwala na uzyskanie nowoczesnej bryły budynku.



Estetyka wykonania

Starannie zaprojektowany system, który dodaje elegancji i harmonii bryle budynku.



Podwyższona szczelność systemu

Prawidłowo zamontowany system jest całkowicie bezpieczny, czyli nie istnieje ryzyko jego przeciekania.



Wsparcie dla architektów - baza CAD/BIM

Specjalnie przygotowane rysunki CAD/BIM ułatwią architektom i projektantom zamieszczenie systemu w projekcie.



Gwarancja 10 lat

Udzielana na odporność na korozję perforacyjną, trwałość mechaniczną oraz szczelność systemu.

ZŁOŻENIE SYSTEMU GALECO BEZOKAPOWY

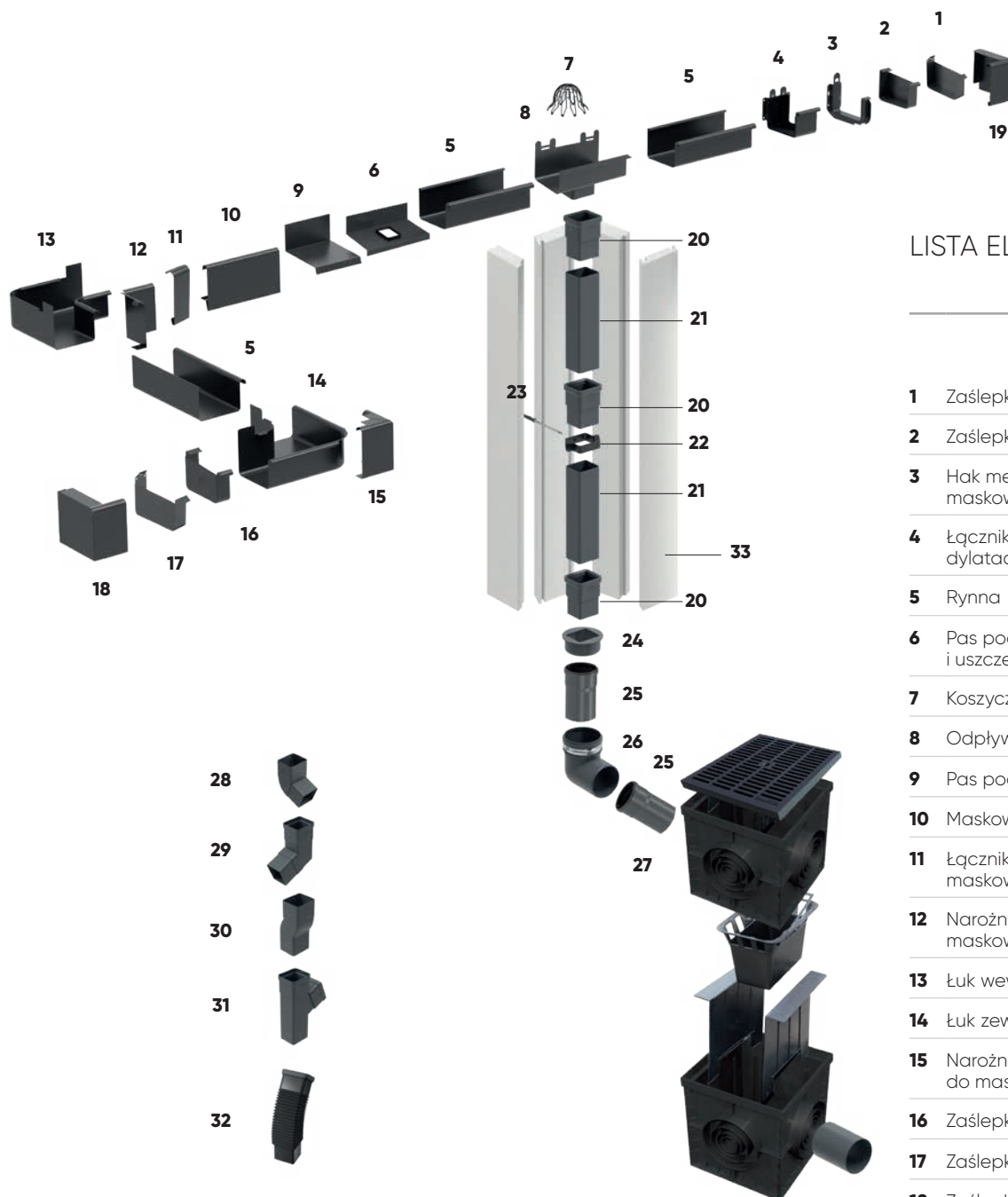

LISTA ELEMENTÓW

- | | |
|----|--|
| 1 | Zaślepka rynny prawa STAL * |
| 2 | Zaślepka rynny prawa PVC * |
| 3 | Hak metalowy doczołowy do maskownicy |
| 4 | Łącznik doczołowy dylatacyjny |
| 5 | Rynna |
| 6 | Pas podrynnowy z otworem i uszczelką |
| 7 | Koszyczek do odpływu |
| 8 | Odpływ z mufą uszczelnkową |
| 9 | Pas podrynnowy |
| 10 | Maskownica doczołowa |
| 11 | Łącznik zewnętrzny maskownicy doczołowej |
| 12 | Narożnik wewnętrzny do maskownicy |
| 13 | Łuk wewnętrzny 90° klejony |
| 14 | Łuk zewnętrzny 90° klejony |
| 15 | Narożnik zewnętrzny do maskownicy |
| 16 | Zaślepka rynny lewa PVC * |
| 17 | Zaślepka rynny lewa STAL * |
| 18 | Zaślepka lewa do maskownicy doczołowej |
| 19 | Zaślepka prawa do maskownicy doczołowej |
| 20 | Mufa z uszczelką |
| 21 | Rura |
| 22 | Obejma |
| 23 | Kołek dwugwintowy z długą koszulką |
| 24 | Redukcja 70 x 80 na 110 |
| 25 | Rura kanalizacyjna |
| 26 | Kolano kanalizacyjne 88° |

- | | |
|----|---|
| 27 | Studzienka (z nadbudową studni rewizyjnej/rusztom, separatorami, koszyczkiem) |
| 28 | Kolano 67° |
| 29 | Kolano nietypowe boczne |
| 30 | Odsadzka |
| 31 | Trójnik nietypowy boczny |
| 32 | Kolano elastyczne z uszczelką 80x70 mm |
| 33 | Obudowa termoizolacyjna do rury spustowej |

DODATKOWE INFORMACJE

* Elementy 1 i 2 (zaślepka rynny prawa PVC i STAL), 15 i 16 (zaślepka rynny lewa PVC i STAL), stosujemy zamiennie.

PRZEKRÓJ POŁĄCZENIA RYNNY I RURY SPUSTOWEJ

Przekrój – system rynnowy Galeco BEZOKAPOWY z dachówką ceramiczną

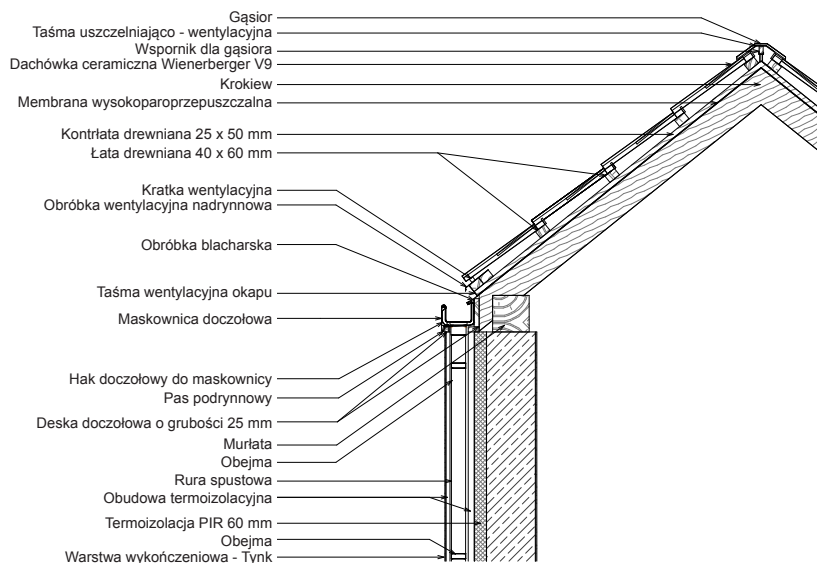

Przekrój – system rynnowy Galeco BEZOKAPOWY z panelem dachowym

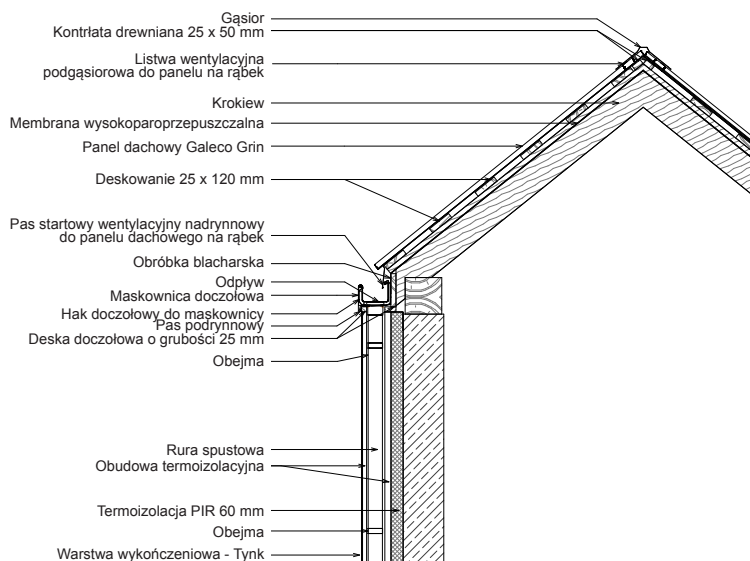

Rzut poziomy – system rynnowy Bezokapowy z elewacją wykończoną tynkiem

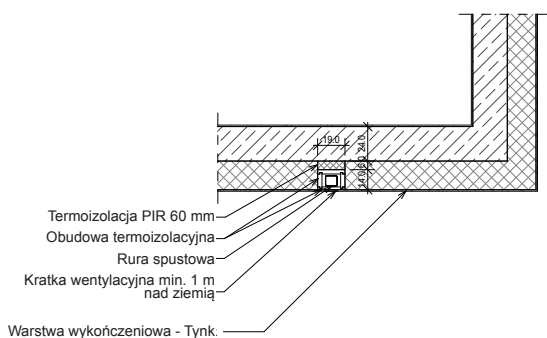

WZÓR NA WYSUNIĘCIE KROKWI

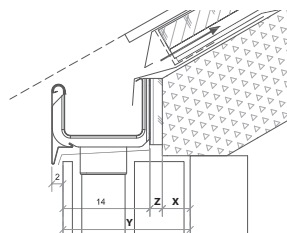

$$X = Y - 14 - Z$$

X [cm] – odległość występu krokwi we wnęce

Y [cm] – grubość ocieplenia + wykończenie elewacji

Z [cm] – grubość deski czołowej

16 [cm] – szerokość od czoła maskownicy do tylnej powierzchni haka

TABELA WYDAJNOŚCI

USTAWIENIA RURY SPUSTOWEJ ROZMIAR RYNNY/RURY: 125/70x80



90 m²



180 m²

DODATKOWE INFORMACJE

* STAL W POWŁOCE GREENCOAT® PURAL BT MAT.
 Kolorystyka i powłoka dostępne także w panelu
 na rąbek Galeco GRIN i GRIN MOD.

DOSTĘPNA KOLORYSTYKA

RYNNA ROZMIAR RYNNY/RURY: 125/70x80

KOLORYSTYKA ORYNNOWANIA

 Grafit
 RAL 7015 715S

 Czarny
 RAL 9005 905S

 Ciemnosrebrny
 RAL 9007 907E

STAL MAT

POWŁOKA GREENCOAT® RWS PURAL BT MAT

Kolorystyka dostępna także w panelu na rąbek Galeco GRIN i GRIN
 MOD.

 Grafitowy MAT
 RAL 7016 716M

 Czarny MAT
 RAL 9005 905M

KOLORYSTYKA MASKOWNIC DOCZOŁOWYCH*

 Grafitowy
 RAL 7015 715S

 Grafitowy MAT
 RAL 7016 716M

 Czarny
 RAL 9005 905S

 Czarny MAT
 RAL 9005 905M

 Ciemnosrebrny
 RAL 9007 907E

ROZMIAR 125/70x80

ELEMENTY RYNNOWE 125				CENA ZA SZT. NETTO/BRUTTO				
ELEMENT	KOD	SZT./OPAK.	STAL		METALIC	STAL MAT		
			Grafitowy ~RAL 7015	Czarny ~RAL 9005	Ciemnosrebrny ~RAL 9007	Grafitowy mat ~RAL 7016	Czarny mat ~RAL 9005	
			715S	905S	907E	716M	905M	
Rynna 4 mb STAL	1041-125-_-RYN400	2/60	176,40/	216,97		194,30/	238,99	
Rynna 3 mb STAL	1041-125-_-RYN300	2/60	132,30/	162,73		145,70/	179,21	
Hak doczołowy do maskownicy STAL	1041-125-_-HDM000	1/20	19,50/	23,99		21,50/	26,45	
Łącznik doczołowy dylatacyjny STAL	1041-125-_-LAR000	1/10	68,80/	84,62		75,60/	92,99	
Łuk wewnętrzny 90° klejony STAL	1041-125-_-LWK090	1/6	141,10/	173,55		155,30/	191,02	
Łuk zewnętrzny 90° klejony STAL	1041-125-_-LZK090	1/6	141,10/	173,55		155,30/	191,02	
Zasłepka lewa STAL	1041-125-_-ZLS000	1/20	77,30/	95,08		84,90/	104,43	
Zasłepka prawa STAL	1041-125-_-ZPS000	1/20	77,30/	95,08		84,90/	104,43	
Odptyw 125/70x80 STAL/PVC z mufą uszczelkową	1061-125-_-OPK080	1/8	116,30/	143,05				
Zasłepka lewa PVC	1041-125-_-ZLS000	5/20	23,30/	28,66				
Zasłepka prawa PVC	1041-125-_-ZPS000	5/20	23,30/	28,66				

MASKOWNICE DOCZOŁOWE I PASY PODRYNNOWE				CENA ZA SZT. NETTO/BRUTTO					
ELEMENT	KOD	SZT./OPAK.	STAL		METALIC	STAL MAT		PÓLMAT	
			Grafitowy ~RAL 7015	Czarny ~RAL 9005	Ciemnosrebrny ~RAL 9007	Grafitowy mat ~RAL 7016	Czarny mat ~RAL 9005	Grafitowy półmat ~RAL 7016	
			715S	905S	907E	716M	905M	716U	
Maskownica doczołowa 2 mb STAL	1061-000-_-DMS200	4/100	76,70/	94,34	94,30/	115,99	76,70/	94,34	
Łącznik do maskownicy doczołowej STAL	1061-000-_-DLA000	1/120	28,80/	35,42	31,70/	38,99	28,80/	35,42	
Narożnik wewnętrzny do maskownicy doczołowej STAL	1061-000-_-DNW000	1/8	62,90/	77,37	69,20/	85,12	62,90/	77,37	
Narożnik zewnętrzny do maskownicy doczołowej STAL	1061-000-_-DNZ000	1/8	62,90/	77,37	69,20/	85,12	62,90/	77,37	
Zasłepka lewa do maskownicy doczołowej STAL	1061-000-_-DZL000	1/28	62,90/	77,37	69,20/	85,12	62,90/	77,37	
Zasłepka prawa do maskownicy doczołowej STAL	1061-000-_-DZP000	1/28	62,90/	77,37	69,20/	85,12	62,90/	77,37	
Pas podrynnowy 2 mb STAL	1061-125-_-PAS200	10/100							100,40/ 123,49
Pas podrynnowy z otworem i uszczelką 1 mb STAL	1061-125-_-PAO100	10/80							85,00/ 104,55

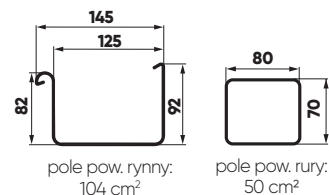

ROZMIAR 125/70x80

ELEMENTY SPUSTOWE 70 x 80

CENA ZA SZT. NETTO/BRUTTO

ELEMENT	KOD	SZT./OPAK.	Grafitowy ~RAL 7021	Czarny ~RAL 9005
			721S	905S
Rura 4 mb PVC	1022-080-_-RUR400	6/96	135,80/ 167,03	
Mufa PVC z uszczelką i klejem cyjanoakrylowym	1062-080-_-MUF000	2/12	29,10/ 35,79	
Kolano 67° PVC	1022-080-_-KOL067	5/40	38,80/ 47,72	
Kolano elastyczne (HDPE) z uszczelką 80x70mm	1062-080-_-KEL000	1/30		52,80/ 64,94
Odsadzka PVC (1 – 9 cm) *	1062-080-_-KOS000	1/1	180,80/ 222,38	
Kolano boczne nietypowe PVC *	1062-080-_-KOBXXX	1/1	180,80/ 222,38	
Trójnik boczny nietypowy PVC *	1062-080-_-TRBXXX	1/1	180,80/ 222,38	
Obejma metalowa do dybla STAL	1022-080-_-OBS000	10/50	13,10/ 16,11	

DODATKOWE INFORMACJE

* Dostępne na zamówienie. Czas realizacji do 10 dni roboczych. Do ceny należy doliczyć koszty wysyłki.

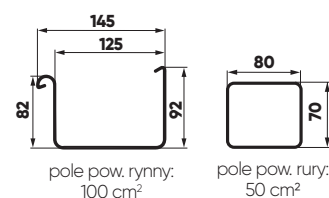



SYSTEM RYNNOWY

PVC

GALECO

To wysoka jakość orynnowania zamknięta w nowoczesnej technologii wykonania – koekstruzji. Specjalnie opracowany materiał PVC posiada zwiększoną odporność na promieniowanie UV, zapewnia trwałość koloru w zmiennych warunkach atmosferycznych oraz wysoki i długotrwały połysk.

ZALETY SYSTEMU



Nowatorski kształt rynny

Zabezpieczający przed przelewaniem wody nawet podczas obfitych opadów.



Odporność systemu na rozciąganie

Dzięki jasnemu wnętrzu elementów długich system nagrzewa się do 15% mniej.



Specjalnie profilowany hak rynnowy

O dużej wytrzymałości na obciążenia.



Materiał odporny na UV, 5 lat gwarancji na kolor

Wysoki połysk systemu uzyskany w procesie koekstruzji, pozwoli cieszyć się perfekcyjnym wyglądem przez długie lata.



Pierwszy na rynku łuk regulowany

Maksymalnie skracający czas i koszt instalacji systemu rynnowego.



Gwarancja 15 lat



Udzielana na wytrzymałość mechaniczną elementów.

ZŁOŻENIE SYSTEMU
GALECO PVC

























LISTA ELEMENTÓW

- | | |
|----|---|
| 1 | Zaślepka prawa |
| 2 | Hak metalowy nakrokwiowy |
| 3 | Hak doczołowy metalowy ze wspornikiem |
| 4 | Hak doczołowy metalowy |
| 5 | Hak doczołowy PVC |
| 6 | Rynna |
| 7 | Odpytyw |
| 8 | Łącznik |
| 9 | Łuk wewnętrzny 90° |
| 10 | Łuk zewnętrzny 90° |
| 11 | Łuk zewnętrzny regulowany |
| 12 | Zaślepka lewa |
| 13 | Kolano 67° |
| 14 | Rura |
| 15 | Mufa |
| 16 | Obejma |
| 17 | Kołek dwugwintowy z długą koszulką |
| 18 | Trójnik |
| 19 | Osadnik uniwersalny (z koszykiem i klapkami) |
| 20 | Kolano elastyczne |
| 21 | Łapacz wody deszczowej 100/50 |
| 22 | Rewizja pionowa 110 z redukcją 80-110 (komplet) |
| 23 | Rura do rewizji 0,5 m, fi 110 |

TABELA WYDAJNOŚCI

USTAWIENIA RURY SPUSTOWEJ	ROZMIAR RYNNY/ RURY:	90/50	110/80	130/80	130/100	150/100
		36 m ²	58 m ²	99 m ²	99 m ²	148 m ²
		73 m ²	116 m ²	198 m ²	198 m ²	296 m ²

DOSTĘPNA KOLORYSTYKA

RYNNA	ROZMIAR RYNNY/ RURY:	90/50	110/80	130/80	130/100	150/100
 RAL 7021	Grafitowy 721S					
 RAL 9005	Czarny 905S					
 RAL 8019	Ciemnobrązowy 819S					
 RAL 9010	Biały 910S					
 RAL 8017	Czekoladowy brąz 817S					
 RAL 7038	Jasnopopielaty 738S					

ROZMIAR 90/50

ELEMENTY RYNNOWE 90			CENA ZA SZT. NETTO/BRUTTO		
ELEMENT	KOD	SZT./OPAK.	Grafitowy -RAL 7021	Czarny -RAL 9005	Ciemnobrązowy -RAL 8019
			721S	905S	819S
Rynna 3 mb	1011-090-_-RYN300	10/200	42,10/ 51,78		
Hak z PVC	1011-090-_-HDV000	10/60	6,00/ 7,38		
Hak metalowy nakrokwiowy	1011-090-_-HNA000	1/25	13,90/ 17,10		
Łącznik rynny	1011-090-_-LAR000	5/25	18,10/ 22,26		
Łuk 90° wewnętrzny	1011-090-_-LWN090	5/25	27,40/ 33,70		
Łuk 90° zewnętrzny	1011-090-_-LZN090	5/25	27,40/ 33,70		
Łuk 135° wewnętrzny	1011-090-_-LWN135	1/1	80,20/ 98,65		
Łuk 135° zewnętrzny	1011-090-_-LZN135	1/1	80,20/ 98,65		
Łuk dowolny wewnętrzny jednopłaszczyznowy*	1011-090-000X-LWAXXX	1/1	92,10/ 113,28		
Łuk dowolny zewnętrzny jednopłaszczyznowy*	1011-090-000X-LZAXXX	1/1	92,10/ 113,28		
Odpływ 90/50 mm	1011-090-_-OPN050	5/20	27,40/ 33,70		
Zasłepka lewa	1011-090-_-ZLV000	10/80	8,10/ 9,96		
Zasłepka prawa	1011-090-_-ZPV000	10/80	8,10/ 9,96		

ELEMENTY SPUSTOWE 50			CENA ZA SZT. NETTO/BRUTTO		
ELEMENT	KOD	SZT./OPAK.	Grafitowy -RAL 7021	Czarny -RAL 9005	Ciemnobrązowy -RAL 8019
			721S	905S	819S
Rura 3 mb	1012-050-_-RUR300	10/170	36,00/ 44,28		
Mufa	1012-050-_-MUF000	5/100	8,10/ 9,96		
Kolano 67°	1012-050-_-KOL067	5/40	14,40/ 17,71		
Obejma metalowa do dybla	1012-050-_-OBS000	10/50	12,70/ 15,62		

DODATKOWE INFORMACJE

* Łuki o nietypowych kątach realizujemy w terminie do 10 dni roboczych. Do ceny należy doliczyć koszty wysyłki.

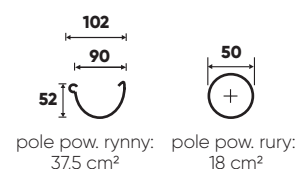

ROZMIAR 110/80

ELEMENTY RYNNOWE 110			CENA ZA SZT. NETTO/BRUTTO			
ELEMENT	KOD	SZT./OPAK.	Grafitowy -RAL 7021	Czarny -RAL 9005	Ciennobrzązowy -RAL 8019	Biały -RAL 9010
			721S	905S	819S	910S
Rynna 4 mb	1011-110-_-RYN400	10/180	72,80/ 89,54			
Rynna 3 mb	1011-110-_-RYN300	10/180	54,60/ 67,16		54,60/ 67,16	
Hak z PVC	1011-110-_-HDV000	5/80	8,10/ 9,96			
Hak metalowy doczołowy	1011-110-_-HDO000	1/20	14,10/ 17,34			
Hak metalowy nakrokwiowy wzmocniony	1011-110-_-HNW004	1/25	14,90/ 18,33			
Łącznik rynny	1011-110-_-LAR000	5/20	25,10/ 30,87			
Łuk 90° wewnętrzny	1011-110-_-LWN090	1/10	37,80/ 46,49			
Łuk 90° zewnętrzny	1011-110-_-LZN090	1/10	37,80/ 46,49			
Łuk 135° wewnętrzny	1011-110-_-LWN135	1/1	79,60/ 97,91			
Łuk 135° zewnętrzny	1011-110-_-LZN135	1/1	79,60/ 97,91			
Łuk dowolny wewnętrzny jednopłaszczyznowy*	1011-090-000X-LWAXXX	1/1	91,50/ 112,55			
Łuk dowolny zewnętrzny jednopłaszczyznowy*	1011-090-000X-LZAXXX	1/1	91,50/ 112,55			
Odpływ 110/80	1011-110-_-OPN080	1/15	41,10/ 50,55			
Zasłepka lewa	1011-110-_-ZLV000	5/50	16,00/ 19,68			
Zasłepka prawa	1011-110-_-ZPV000	5/50	16,00/ 19,68			

ELEMENTY SPUSTOWE 80			CENA ZA SZT. NETTO/BRUTTO			
ELEMENT	KOD	SZT./OPAK.	Grafitowy -RAL 7021	Czarny -RAL 9005	Ciennobrzązowy -RAL 8019	Biały -RAL 9010
			721S	905S	819S	910S
Rura 4 mb	1012-080-_-RUR400	5/100	86,90/ 106,89			
Mufa	1012-080-_-MUF000	5/60	13,70/ 16,85			
Kolano 67°	1012-080-_-KOL067	5/60	20,50/ 25,22			
Trójnik 67°	1012-080-_-TRR067	1/20	38,90/ 47,85			
Obejma PVC do dybla	1012-080-_-OBV000	10/100	8,10/ 9,96			

DODATKOWE INFORMACJE

* Łuki o nietypowych kątach we wszystkich kolorach realizujemy w terminie do 10 dni roboczych. Do ceny należy doliczyć koszty wysyłki.

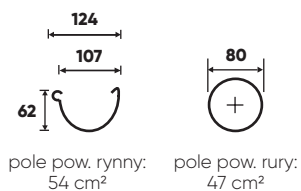

ROZMIAR 130/80, 130/100

ELEMENTY RYNNOWE 130			CENA ZA SZT. NETTO/BRUTTO				
ELEMENT	KOD	SZT./OPAK.	Grafitowy ~RAL 7021	Czarny ~RAL 9005	Ciemnobrązowy ~RAL 8019	Biały ~RAL 9010	Czekoladowy brąz ~RAL 8017
			721S	905S	819S	910S	817S
Rynna 4 mb	1011-130-_-RYN400	10/240			81,90/ 100,74		
Rynna 3 mb	1011-130-_-RYN300	10/240			61,50/ 75,65		
Hak z PVC	1011-130-_-HDV000	10/50			10,00/ 12,30		
Hak metalowy nakrętkowy	1011-130-_-HNA000	1/25			18,70/ 23,00		
Hak metalowy doczołowy	1011-130-_-HDC000	1/20			17,40/ 21,40		
Łącznik rynny	1011-130-_-LAR000	5/25			29,70/ 36,53		
Łuk 90° wewnętrzny	1011-130-_-LWN090	1/15			50,30/ 61,87		
Łuk 90° zewnętrzny	1011-130-_-LZN090	1/15			50,30/ 61,87		
Łuk 135° wewnętrzny	1011-130-_-LWN135	1/1			91,40/ 112,42		
Łuk zewn. regulowany o kącie 90° – 150°	1011-130-_-LZR000	1/5			80,50/ 99,02		
Łuk dowolny wewnętrzny jednopłaszczyznowy*	1011-130-000X-LWAXXX	1/1			105,10/ 129,27		
Łuk dowolny zewnętrzny jednopłaszczyznowy*	1011-130-000X-LZAXXX	1/1			105,10/ 129,27		
Łuk dowolny wewnętrzny dwupłaszczyznowy*	1011-130-000X-LWBXXX	1/1			118,80/ 146,12		
Łuk dowolny zewnętrzny dwupłaszczyznowy*	1011-130-000X-LZBXXX	1/1			118,80/ 146,12		
Odpływ 130/80 mm	1011-130-_-OPN080	1/10			50,30/ 61,87		
Odpływ 130/100 mm	1011-130-_-OPN100	1/10			50,30/ 61,87		
Zasłepka lewa	1011-130-_-ZLV000	10/50			19,20/ 23,62		
Zasłepka prawa	1011-130-_-ZPV000	10/50			19,20/ 23,62		

DODATKOWE INFORMACJE

* Łuki o nietypowych kątach we wszystkich kolorach realizujemy w terminie do 10 dni roboczych. Do ceny należy doliczyć koszty wysyłki.

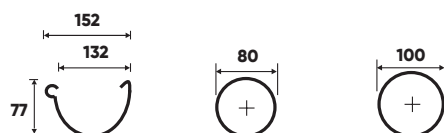

pole pow. rynny: 82,7 cm² pole pow. rury 80: 47 cm² pole pow. rury 100: 73 cm²

ROZMIAR 150/100

ELEMENTY RYNNOWE 150

CENA ZA SZT. NETTO/BRUTTO

ELEMENT	KOD	SZT./OPAK.	Grafitowy -RAL 7021	Ciemnobrązowy -RAL 8019	Jasnopielaty -RAL 7038
			721S	819S	738S
Rywna 4 mb	1011-150-_-RYN400	10/90	118,60/ 145,88		106,70/ 131,24
Hak z PVC	1011-150-_-HDV000	1/50	12,70/ 15,62		11,40/ 14,02
Hak metalowy nakrokwiowy	1011-150-_-HNA000	1/25	20,40/ 25,09		18,30/ 22,51
Łącznik rywny	1011-150-_-LAR000	5/25	34,30/ 42,19		30,80/ 37,88
Łuk 90° wewnętrzny	1011-150-_-LWN090	1/10	60,00/ 73,80		54,10/ 66,54
Łuk 90° zewnętrzny	1011-150-_-LZN090	1/10	60,00/ 73,80		54,10/ 66,54
Łuk 135° wewnętrzny	1011-150-_-LWN135	1/1	97,80/ 120,29		88,00/ 108,24
Łuk 135° zewnętrzny	1011-150-_-LZN135	1/1	97,80/ 120,29		88,00/ 108,24
Łuk dowolny wewnętrzny jednopłaszczyznowy*	1011-150-000X-LWAXXX	1/1	112,40/ 138,25		
Łuk dowolny zewnętrzny jednopłaszczyznowy*	1011-150-000X-LZAXXX	1/1	112,40/ 138,25		
Odpyływ 150/100 mm	1011-150-_-OPN100	1/10	60,00/ 73,80		54,10/ 66,54
Zasłepka lewa	1011-150-_-ZLV000	5/20	20,50/ 25,22		18,50/ 22,76
Zasłepka prawa	1011-150-_-ZPV000	5/20	20,50/ 25,22		18,50/ 22,76

ELEMENTY SPUSTOWE 100

CENA ZA SZT. NETTO/BRUTTO

ELEMENT	KOD	SZT./OPAK.	Grafitowy -RAL 7021	Czarny -RAL 9005	Ciemnobrązowy -RAL 8019	Czekoladowy brąz -RAL 8017	Biały -RAL 9010	Jasnopielaty -RAL 7038
			721S	905S	819S	817S	910S	738S
Rura 4 mb	1012-100-_-RUR400	5/60	96,00/ 118,08					86,50/ 106,400
Rura 3 mb	1012-100-_-RUR300	5/60	72,10/ 88,68					
Mufa	1012-100-_-MUF000	2/40	16,00/ 19,68					14,40/ 17,71
Kolano 87°	1012-100-_-KOL087	4/28	31,50/ 38,75					
Kolano 67°	1012-100-_-KOL067	5/35	27,40/ 33,70					24,60/ 30,26
Kolano 45°	1012-100-_-KOL045	6/30	31,50/ 38,75					28,40/ 34,93
Trójnik 67°	1012-100-_-TRR067	1/10	44,30/ 54,49					39,90/ 49,08
Łapacz wody deszczowej 100/50	1012-100-_-WYA050	1/12	145,70/ 179,21					
Obejma PVC do dybla	1012-100-_-OBV000	10/60	9,30/ 11,44					8,40/ 10,33

DODATKOWE INFORMACJE

* Łuki o nietypowych kątach we wszystkich kolorach realizujemy w terminie do 10 dni roboczych. Do ceny należy doliczyć koszty wysyłki.

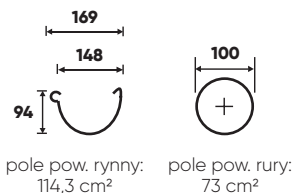



SYSTEM RYNNOWY

STAL

GALECO

System rynnowy Galeco STAL to tradycyjne, trwałe i solidne rozwiązanie, które dzięki wykorzystaniu najwyższej jakości stali, starannie dopracowanym elementom gwarantuje bezpieczeństwo na długie lata.

ZALETY SYSTEMU



Nowatorski kształt rynny

Zabezpieczający przed przelewaniem wody nawet podczas obfitych opadów.



Wysoka trwałość blach

Dzięki zastosowaniu 4 warstw ochronnych zabezpieczających przed działaniem czynników atmosferycznych.



Pierwszy na rynku narożnik regulowany

Maksymalnie skracający czas i koszt instalacji systemu rynnowego.



Rynny i rury spustowe zabezpieczone folią

Która chroni przed zarysowaniem podczas transportu.



Głęboki profil rynny

Rynna stalowa głębsza od systemów konkurencyjnych, gwarantująca wyższą wydajność w odprowadzaniu wody.



Gwarancja do 35 lat

Udzielana na odporność na korozję perforacyjną.

ZŁOŻENIE SYSTEMU GALECO STAL

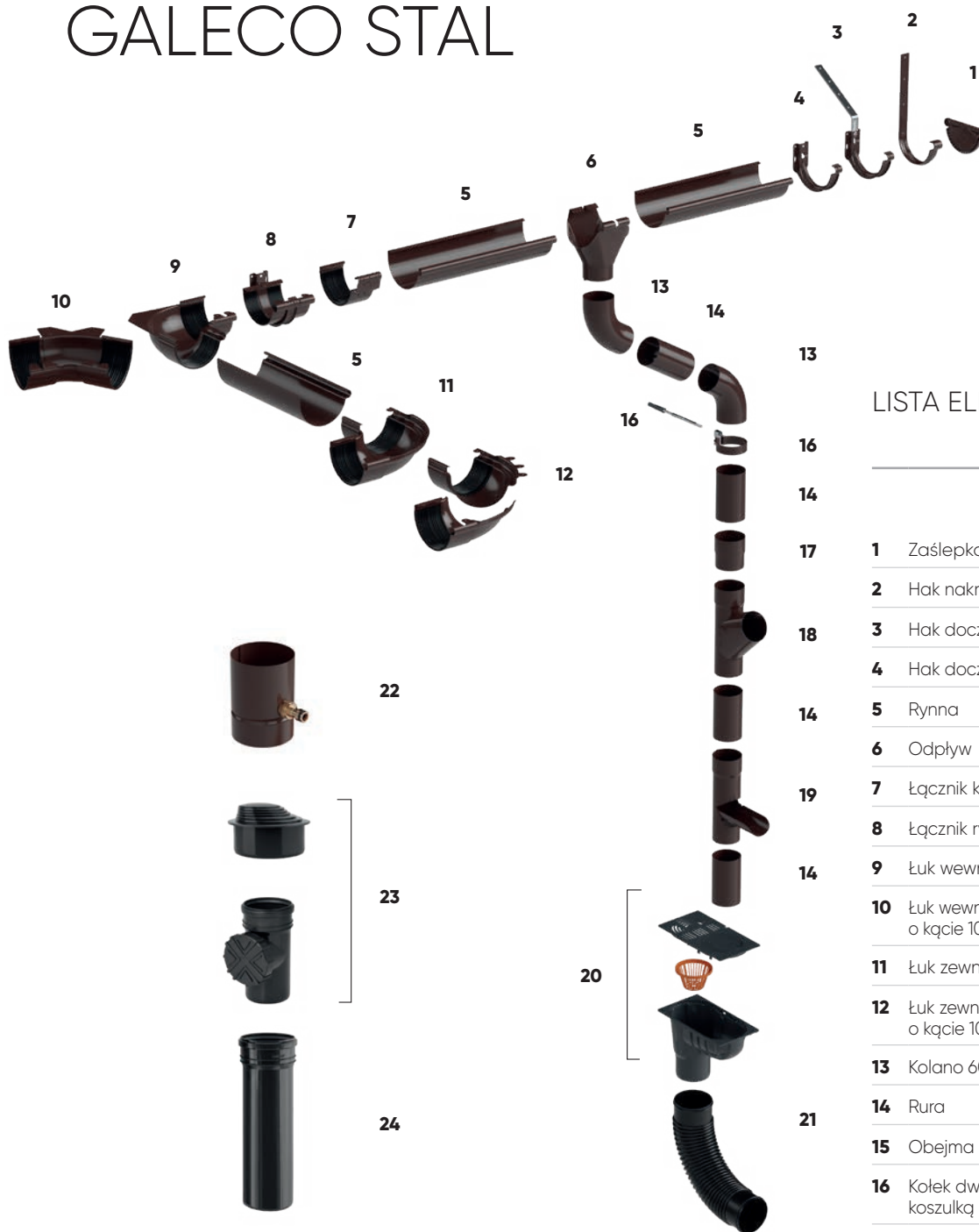



LISTA ELEMENTÓW

- | | |
|----|--|
| 1 | Zaślepka uniwersalna |
| 2 | Hak nakrokwiowy/wzmocniony |
| 3 | Hak doczołowy ze wspornikiem |
| 4 | Hak doczołowy |
| 5 | Rynna |
| 6 | Odpływ |
| 7 | Łącznik klamrowy |
| 8 | Łącznik rynny z hakiem |
| 9 | Łuk wewnętrzny uszczelnkowy 90° |
| 10 | Łuk wewnętrzny regulowany o kącie 105-135° |
| 11 | Łuk zewnętrzny uszczelnkowy 90° |
| 12 | Łuk zewnętrzny regulowany o kącie 100-165° |
| 13 | Kolano 60° |
| 14 | Rura |
| 15 | Obejma |
| 16 | Kołek dwugwintowy z długą koszulką |
| 17 | Mufa |
| 18 | Trójnik |
| 19 | Wyłapywacz wody |
| 20 | Osadnik uniwersalny (z koszykiem i klapkami) |
| 21 | Kolano elastyczne |
| 22 | Łapacz wody deszczowej z przyłączem do węża ogrodowego |
| 23 | Rewizja pionowa 110 z redukcją 80-110 (komplet) |
| 24 | Rura do rewizji 0,5 m, fi 110 |













































DODATKOWE INFORMACJE

Zgodność z normą: EN 612
Gwarancja do 35 lat
System połączeń: Uszczelnkowy

TABELA WYDAJNOŚCI

USTAWIENIA RURY SPUSTOWEJ	ROZMIAR RYNNY/RURY:	120/90	135/90	135/100	150/100	150/120
		60 m ²	110 m ²	110 m ²	150 m ²	150 m ²
		120 m ²	220 m ²	220 m ²	300 m ²	300 m ²

DOSTĘPNA KOLORYSTYKA

RYNNA	ROZMIAR RYNNY/RURY:	120/90	135/90	135/100	150/100	150/120
STAL						
 RAL 7015	Grafitowy 715S					
 RAL 8004	Ceglasty 804S					
 RAL 8019	Ciemnobrązowy 819S					
 RAL 8017	Czekoladowy brąz 817S					
 RAL 9003	Biały 903S					
 RAL 9005	Czarny 905S					
 RAL 3009	Ciemnoczerwony 309S					
STAL PÓŁMAT						
 RAL 7016	Grafitowy półmat 716P					
 RAL 9005	Czarny półmat 905P					
STAL METALIC						
 RAL 8007	Miedziany 807E					
 RAL 9007	Ciemnosrebrny 907E					
 RAL 9006	Srebrny 906E					

ROZMIAR 120/90

ELEMENTY RYNNOWE 120

CENA ZA SZT. NETTO/BRUTTO

ELEMENT	KOD	SZT./OPAK.	STAL				STAL PÓŁMAT	
			Grafitowy -RAL 7015	Czarny -RAL 9005	Czekoladowy brąz -RAL 8017	Ciemnobrązowy -RAL 8019	Grafitowy półmat -RAL 7016	Czarny półmat -RAL 9005
			715S	905S	817S	819S	716P	905P
Rynna 4 mb	1031-120-_-RYN400	5/105	109,10/ 134,19				109,10/ 134,19	
Rynna 3 mb	1031-120-_-RYN300	5/105	81,90/ 100,74					
Hak metalowy doczołowy	1031-120-_-HDO000	1/20	13,70/ 16,85					
Hak metalowy nakrokwiowy wzmocniony	1031-120-_-HNW004	1/25	14,70/ 18,08					
Łącznik rynny klamrowy	1031-120-_-LAK000	5/30	21,00/ 25,83					
Łuk 90° wewnętrzny klamrowy	1031-120-_-LWN090	1/5	91,00/ 111,93					
Łuk 90° zewnętrzny klamrowy	1031-120-_-LZN090	1/5	91,00/ 111,93					
Łuk 135° wewnętrzny	1031-120-_-LWN135	1/4	155,60/ 191,39					
Łuk 135° zewnętrzny	1031-120-_-LZN135	1/4	155,60/ 191,39					
Łuk dowolny wewnętrzny jednopłaszczyznowy*	1031-120-XXXX-LWAXXX	1/1	163,40/ 200,98					
Łuk dowolny zewnętrzny jednopłaszczyznowy*	1031-120-XXXX-LZAXXX	1/1	163,40/ 200,98					
Odpływ 120/90	1031-120-_-OPN090	1/20	35,10/ 43,17					
Zasłlepka uszczelkowa uniwersalna	1031-120-_-ZUS000	5/100	14,50/ 17,84					

DODATKOWE INFORMACJE

*Łuki o nietypowych kątach we wszystkich kolorach realizujemy w terminie do 10 dni roboczych.

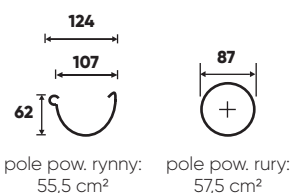

ROZMIAR 135/90, 135/100

ELEMENTY RYNNOWE 135

CENA ZA SZT. NETTO/BRUTTO

ELEMENT	KOD	SZT./OPAK.	STAL							STAL PÓŁMAT		STAL METALIC		
			Grafitowy ~RAL 7015	Czarny ~RAL 9005	Czekoladowy brqz ~RAL 8017	Ceglasty ~RAL 8004	Ciemnobrązowy ~RAL 8019	Ciennoczerwony ~RAL 3009	Biały ~RAL 9003	Grafitowy półmat ~RAL 7016	Czarny półmat ~RAL 9005	Srebrny ~RAL 9006	Ciennosrebrny ~RAL 9007	Miedziany ~RAL 8007
			715S	905S	817S	804S	819S	309S	903S	716P	905P	906E	907E	807E
Rynna 4 mb	1031-135-_-RYN400	5/180	142,50/ 175,280									152,10/ 187,08		
Rynna 3 mb	1031-135-_-RYN300	5/180	101,10/ 124,35							108,70/ 133,70			108,70/ 133,70	
Hak metalowy doczołowy	1031-135-_-HDO000	1/20	16,90/ 20,79									18,20/ 22,39		
Hak metalowy nakrokwioowy	1031-135-_-HNA000	1/25	18,20/ 22,39									19,50/ 23,99		
Hak metalowy nakrokwioowy wzmocniony	1031-135-_-HNW004	1/25	19,50/ 23,99									21,00/ 25,83		
Łącznik rynny klamrowy	1031-135-_-LAK000	5/30	25,90/ 31,86									27,90/ 34,32		
Łącznik rynny z hakiem	1031-135-_-LAH000	1/22	31,50/ 38,75									33,80/ 41,57		
Łuk 90° wewnętrzny uszczelkowy	1031-135-_-LWN090	1/4	112,40/ 138,25									120,80/ 148,58		
Łuk 90° zewnętrzny uszczelkowy	1031-135-_-LZN090	1/4	112,40/ 138,25									120,80/ 148,58		
Łuk wewnętrzny regulowany o kącie 105° – 135°	1031-135-_-LWR000	1/2	187,00/ 233,82									201,00/ 247,23		
Łuk zewnętrzny regulowany o kącie 100° – 165°	1031-135-_-LZR000	1/2	187,00/ 233,82									201,00/ 247,23		
Łuk dowolny wewnętrzny jednopłaszczyznowy *	1031-135-XXXX-LWAXXX	1/1	190,10/ 228,12									204,30/ 251,29		
Łuk dowolny zewnętrzny jednopłaszczyznowy *	1031-135-XXXX-LZAXXX	1/1	190,10/ 228,12									204,30/ 251,29		
Łuk dowolny wewnętrzny dwupłaszczyznowy *	1031-135-XXXX-LWBXXX	1/1	310,00/ 381,30									333,20/ 409,84		
Łuk dowolny zewnętrzny dwupłaszczyznowy *	1031-135-XXXX-LZBXXX	1/1	310,00/ 381,30									333,20/ 409,84		
Odpyływ 135/90	1031-135-_-OPN090	1/16	43,40/ 53,38									46,60/ 57,32		
Odpyływ 135/100	1031-135-_-OPN100	1/16	49,90/ 61,38						49,90/ 59,88		49,90/ 61,38			
Kosz zlewowy /90 *	1032-090-_-KZO000	1/1	468,50/ 576,26									468,50/ 576,26		
Kosz zlewowy /100 *	1032-100-_-KZO000	1/1	468,50/ 576,26						468,50/ 562,20		468,50/ 576,26			
Zaślepka uszczelkowa uniwersalna	1031-135-_-ZUS000	5/50	18,00/ 22,14									19,20/ 23,62		

DODATKOWE INFORMACJE

* Łuki o nietypowych kątach we wszystkich kolorach oraz kosze zlewowe w innych kolorach niż grafitowy (715S, 716P) oraz czarny (905S i 905P) realizujemy na zamówienie w terminie do 10 dni roboczych.

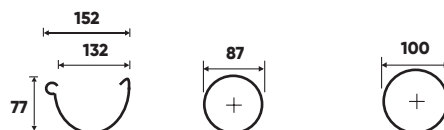

pole pow. rynny: 90,1 cm² pole pow. rury 87: 57,5 cm² pole pow. rury 100: 76,5 cm²

ROZMIAR 150/100, 150/120

ELEMENTY RYNNOWE 150

CENA ZA SZT. NETTO/BRUTTO

ELEMENT	KOD	SZT./OPAK.	STAL		STAL METALIC
			Grafitowy ~RAL 7015	Ciemnobrązowy ~RAL 8019	Srebrny ~RAL 9006
			715S	819S	906E
Rynna 4 mb	1031-150-_-RYN400	5/50	151,40/ 186,22		
Hak metalowy doczołowy	1031-150-_-HDO000	1/20	19,50/ 23,99		
Hak metalowy nakrokwiowy wzmocniony	1031-150-_-HWN004	1/25	21,30/ 26,20		
Łącznik rynny	1031-150-_-LAR000	1/22	30,30/ 37,27		
Łącznik rynny z hakiem	1031-150-_-LAH000	1/18	32,70/ 40,22		
Łuk 90° wewnętrzny **	1031-150-_-LWN090	1/5	122,70/ 150,92		
Łuk 90° zewnętrzny **	1031-150-_-LZN090	1/5	122,70/ 150,92		
Łuk 135° wewnętrzny **	1031-150-_-LWN135	1/5	198,70/ 244,40		
Łuk 135° zewnętrzny **	1031-150-_-LZN135	1/5	198,70/ 244,40		
Odpyw 150/100	1031-150-_-OPN100	1/25	62,20/ 76,51		
Odpyw 150/120	1031-150-_-OPN120	1/25	68,50/ 84,26		
Kosz zlewowy /100 *	1032-100-_-KZO000	1/1	468,50/ 576,26		
Zaślepka uszczelkowa uniwersalna	1031-150-_-ZUS000	1/25	19,50/ 23,99		

DODATKOWE INFORMACJE

* Kosze zlewowe w innych kolorach niż grafitowy (715S, 716P) oraz czarny (905S i 905P) realizujemy na zamówienie w terminie do 10 dni roboczych.

** Przy łączeniu łuku z rynną, wyjątkowo w tym systemie, wymagane jest zastosowanie łączników lub łączenie na zakład.

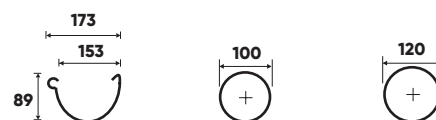

pole pow. rynny: 114,3 cm² pole pow. rury 100: 76,5 cm² pole pow. rury 120: 110,5 cm²

ROZMIAR 120/90, 135/90

ELEMENTY SPUSTOWE 90

CENA ZA SZT. NETTO/BRUTTO

ELEMENT	KOD	SZT./OPAK.	STAL							STAL PÓŁMAT		STAL METALIC		
			Grafitowy ~RAL 7015	Czarny ~RAL 9005	Ceglasty ~RAL 8004	Czekoladowy brąz ~RAL 8017	Biały ~RAL 9003	Ciennoczerwony ~RAL 3009	Ciennobrązowy ~RAL 8019	Grafitowy półmat ~RAL 7016	Czarny półmat ~RAL 9005	Srebrny ~RAL 9006	Ciennosrebrny ~RAL 9007	Miedziany ~RAL 8007
			715S	905S	804S	817S	903S	309S	819S	716P	905P	906E	907E	807E
Rura 3 mb	1032-090-_-RUR300	2/81	126,80/ 155,96							136,30/ 167,65				
Rura 1 mb	1032-090-_-RUR100	2/48	45,30/ 55,72							48,70/ 59,90				
Mufa	1032-090-_-MUF000	1/24	27,90/ 34,32							30,00/ 36,90				
Kolano 60°	1032-090-_-KOL060	1/20	44,30/ 54,49							47,70/ 58,67				
Trójnik 60°	1032-090-_-TRR060	1/6	186,00/ 228,78							199,90/ 245,88				
Wylapywacz wody	1032-090-_-WYB000	1/12	154,50/ 190,04							166,10/ 204,30				
Łączacz wody deszczowej z przyłączem do węża ogrodowego	1032-090-_-WYC000	1/8	180,00/ 221,40							180,00/ 221,40				
Obejma metalowa do dybla	1032-090-_-OBS000	10/50	16,50/ 20,30							17,60/ 21,65				

DODATKOWE INFORMACJE

Łączacze z przyłączem do węża ogrodowego we wszystkich kolorach realizujemy w terminie do 10 dni roboczych.

ROZMIAR 135/100, 150/100, 150/120

ELEMENTY SPUSTOWE 100

CENA ZA SZT. NETTO/BRUTTO

ELEMENT	KOD	SZT./OPAK.	STAL					METALIC	STAL PÓŁMAT	
			Grafitowy ~RAL 7015	Czarny ~RAL 9005	Ceglasty ~RAL 8004	Czekoladowy brąz ~RAL 8017	Ciennobrzązowy ~RAL 8019	Srebrny ~RAL 9006	Grafitowy półmat ~RAL 7016	Czarny półmat ~RAL 9005
			715S	905S	804S	817S	819S	906E	716P	905P
Rura 3 mb	1032-100-_-RUR300	2/58	145,80/ 179,33							
Rura 1 mb	1032-100-_-RUR100	2/36	52,10/ 64,08							
Mufa	1032-100-_-MUF000	1/27	32,10/ 39,48							
Kolano 60°	1032-100-_-KOL060	1/20	51,00/ 62,73							
Trójnik 60°	1032-100-_-TRR060	1/6	213,80/ 262,97							
Wylapywacz wody	1032-100-_-WYB000	1/12	171,80/ 211,31							
Łapacz wody deszczowej z przyłączem do węża ogrodowego*	1032-100-_-WYC000	1/8	180,00/ 221,40							
Obejma metalowa do dybla	1032-100-_-OBS000	10/50	18,90/ 23,25							

ELEMENTY SPUSTOWE 120

CENA ZA SZT. NETTO/BRUTTO

ELEMENT	KOD	SZT./OPAK.	STAL		METALIC
			Grafitowy ~RAL 7015	Ciennobrzązowy ~RAL 8019	Srebrny ~RAL 9006
			715S	819S	906E
Rura 4 mb	1032-120-_-RUR400	2/40	233,30/ 286,96		
Mufa	1032-120-_-MUF000	1/27	38,50/ 47,36		
Kolano 72°	1032-120-_-KOL072	1/8	61,20/ 75,28		
Trójnik 60° **	1032-120-_-TRR060	1/6	230,90/ 284,01		
Obejma metalowa do dybla	1032-120-_-OBS000	10/50	22,70/ 27,92		

DODATKOWE INFORMACJE

* Łapacze z przyłączem do węża ogrodowego we wszystkich kolorach realizujemy w terminie do 10 dni roboczych.

** Dostępny na zamówienie w terminie do 10 dni roboczych.



SYSTEM RYNNOWY
**LUX
OCYNK**
GALECO

Galeco LUXOCYNK to produkt oparty na rozwiązaniach systemu stalowego. Wyprodukowany z najwyższej jakości stali ocynkowanej powleczonej przezroczystą, organiczną warstwą zabezpieczającą, tworząc przez to stałą, solidną i zwartą powłokę, chroniącą stal przed korozją.

ZALETY SYSTEMU



Nowatorski kształt rynny

Zabezpieczający przed przelewaniem wody nawet podczas obfitych opadów.



Głęboki profil rynny

Rynna stalowa głębsza od dostępnych na rynku konkurencyjnych, gwarantująca wyższą wydajność w odprowadzaniu wody.



Pierwszy na rynku narożnik uniwersalny

Regulowany, maksymalnie skracający czas i koszt instalacji systemu rynnowego.



Rynny i rury zabezpieczone folią

Która chroni przed zarysowaniem podczas transportu.



Uszczelkowy system połączeń

Szczelność zapewniona dzięki dedykowanym uszczelkom wykonanym z EPDM.



Gwarancja 5 lat

Udzielana na odporność na korozję perforacyjną.

ZŁOŻENIE SYSTEMU GALECO LUXOCYNK

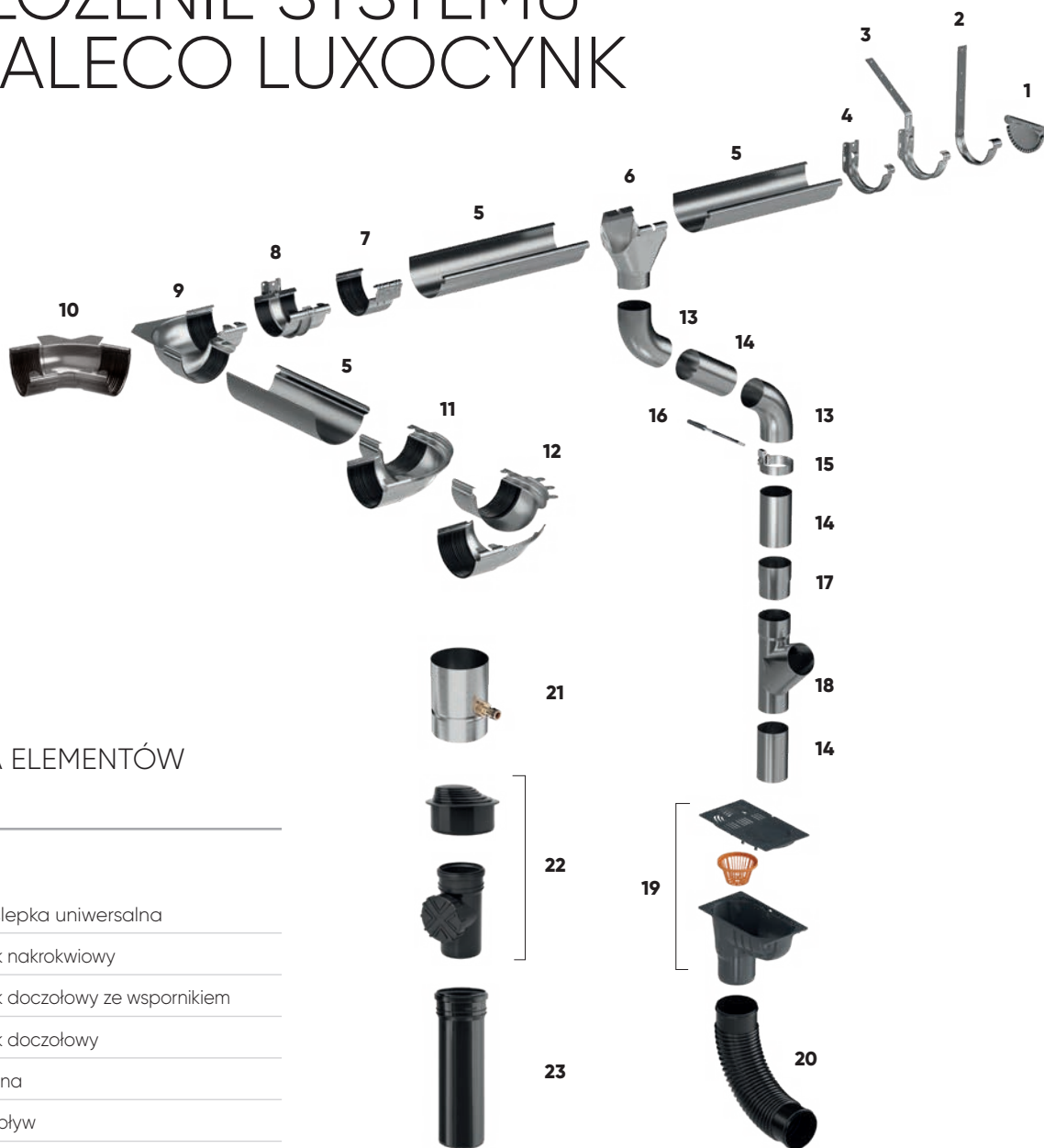







LISTA ELEMENTÓW

- 1 Zasłlepka uniwersalna
- 2 Hak nakrokwiowy
- 3 Hak doczołowy ze wspornikiem
- 4 Hak doczołowy
- 5 Rynna
- 6 Odpływ
- 7 Łącznik klamrowy
- 8 Łącznik rynny z hakiem
- 9 Łuk wewnętrzny uszczelnkowy 90°
- 10 Łuk wewnętrzny regulowany o kącie 105-135°
- 11 Łuk zewnętrzny uszczelnkowy 90°
- 12 Łuk zewnętrzny regulowany o kącie 100-165°
- 13 Kolano 60°

- 14 Rura
- 15 Obejma
- 16 Kołek dwugwintowy z długą koszulką
- 17 Mufa
- 18 Trójnik
- 19 Osadnik uniwersalny (z koszykiem i kłapkami)
- 21 Łącznik wody deszczowej z przyłączem do węża ogrodowego
- 22 Rewizja pionowa 110 z redukcją 80-110 (komplet)
- 23 Rura do rewizji 0,5 m, fi 110

- 20 Kolano elastyczne

KOLORYSTYKA



RYNNA	ROZMIAR RYNNY/RURY:	120/90	135/90	135/100	150/100	150/120
 Srebrny naturalny						
RAL 9023	923S					

ROZMIAR 120/90

ELEMENTY RYNNOWE 120			CENA ZA SZT. NETTO/BRUTTO
ELEMENT	KOD	SZT./OPAK.	Srebrny naturalny ~ RAL 9023 923S
Rynna 3 mb	1051-120-923S-RYN300	5/105	73,40/ 90,28
Hak metalowy doczołowy	1051-120-923S-HDO000	1/20	11,10/ 13,65
Hak metalowy nakrokwiiowy wzmocniony	1051-120-923S-HNW004	1/25	12,40/ 15,25
Łącznik rynny klamrowy	1051-120-923S-LAK000	5/30	20,20/ 24,85
Łuk 90° wewnętrzny uszczelkowy	1051-120-923S-LWN090	1/5	64,50/ 79,34
Łuk 90° zewnętrzny uszczelkowy	1051-120-923S-LZN090	1/5	64,50/ 79,34
Łuk 135° wewnętrzny	1051-120-923S-LWN135	1/4	145,00/ 178,35
Łuk 135° zewnętrzny	1051-120-923S-LZN135	1/4	145,00/ 178,35
Odpływ 120/090	1051-120-923S-OPN090	1/20	26,70/ 32,84
Zasłepka uszczelkowa uniwersalna	1051-120-923S-ZUS000	5/100	10,40/ 12,79

ELEMENTY SPUSTOWE 90			CENA ZA SZT. NETTO/BRUTTO
ELEMENT	KOD	SZT./OPAK.	Srebrny naturalny ~ RAL 9023 923S
Rura 3 mb	1052-090-923S-RUR300	2/81	85,30/ 104,92
Rura 1 mb	1052-090-923S-RUR100	2/48	30,10/ 37,02
Mufa	1052-090-923S-MUF000	1/24	17,90/ 22,02
Kolano 60°	1052-090-923S-KOL060	1/20	25,60/ 31,49
Trójnik 60°	1052-090-923S-TRR060	1/6	111,80/ 137,51
Łapacz wody z przyłączem do węża ogrodowego	1052-100-923S-WYC000	1/8	180,00/ 221,40
Obejma metalowa do dybla	1052-090-923S-OBS000	10/50	14,50/ 17,84

TABELA WYDAJNOŚCI

USTAWIENIA RURY SPUSTOWEJ	ROZMIAR RYNNY/RURY:	120/90	135/90	135/100	150/100	150/120
		60 m ²	110 m ²	110 m ²	150 m ²	150 m ²
		120 m ²	220 m ²	220 m ²	300 m ²	300 m ²

ROZMIAR

135/90, 135/100, 150/100, 150/120

ELEMENTY RYNNOWE 135

CENA ZA SZT. NETTO/BRUTTO

ELEMENT	KOD	SZT./OPAK.	Srebrny naturalny ~ RAL 9023
			923S
Rynna 4 mb	1051-135-923S-RYN400	5/180	112,10/ 137,88
Rynna 3 mb	1051-135-923S-RYN300	5/180	84,10/ 103,44
Hak metalowy doczołowy	1051-135-923S-HDO000	1/20	12,80/ 15,74
Hak metalowy nakrokwiowy wzmocniony	1051-135-923S-HNW004	1/25	14,20/ 17,47
Łącznik rynny klamrowy	1051-135-923S-LAK000	5/30	24,40/ 30,01
Łącznik rynny z hakiem	1051-135-923S-LAH000	1/22	34,10/ 41,94
Łuk 90° wewnętrzny uszczelkowy	1051-135-923S-LWN090	1/4	73,90/ 90,90
Łuk 90° zewnętrzny uszczelkowy	1051-135-923S-LZN090	1/4	73,90/ 90,90
Łuk wewnętrzny regulowany o kącie 105° – 135°	1051-135-923S-LWR000	1/2	110,90/ 136,41
Łuk zewnętrzny regulowany o kącie 100° – 165°	1051-135-923S-LZR000	1/2	110,90/ 136,41
Odpływ 135/090	1051-135-923S-OPN090	1/16	30,70/ 37,76
Odpływ 135/100	1051-135-923S-OPN100	1/16	30,70/ 37,76
Zasłepka uszczelkowa uniwersalna	1051-135-923S-ZUS000	5/50	11,90/ 14,64

ELEMENTY RYNNOWE 150

CENA ZA SZT. NETTO/BRUTTO

Rynna 4 mb	1051-150-923S-RYN400	5/50	136,40/ 167,77
Hak metalowy doczołowy	1051-150-923S-HDO000	1/20	16,50/ 20,30
Hak metalowy nakrokwiowy wzmocniony	1051-150-923S-HNW004	1/25	17,20/ 21,16
Łącznik rynny klamrowy	1051-150-923S-LAR000	1/22	31,60/ 38,87
Łącznik rynny z hakiem	1051-150-923S-LAH000	1/18	33,90/ 41,70
Łuk 90° wewnętrzny *	1051-150-923S-LWN090	1/6	90,00/ 110,70
Łuk 90° zewnętrzny *	1051-150-923S-LZN090	1/6	90,00/ 110,70
Łuk 135° wewnętrzny *	1051-150-923S-LWN135	1/1	182,00/ 223,86
Łuk 135° zewnętrzny *	1051-150-923S-LZN135	1/1	182,00/ 223,86
Odpływ 150/100	1051-150-923S-OPN100	1/25	42,30/ 52,03
Odpływ 150/120	1051-150-923S-OPN120	1/25	45,80/ 56,33
Zasłepka uszczelkowa uniwersalna	1051-150-923S-ZUS000	1/25	14,40/ 17,71

DODATKOWE INFORMACJE

* Przy łączeniu łuku z rynną, wyjątkowo w tym systemie, wymagane jest zastosowanie łączników lub łączenie na zakład.

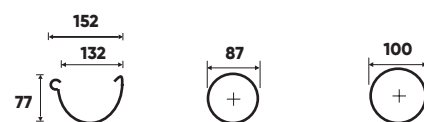

pole pow. rynny: 90,1 cm² pole pow. rury 87: 57,5 cm² pole pow. rury 100: 76,5 cm²

ROZMIAR

135/90, 135/100, 150/100, 150/120

ELEMENTY SPUSTOWE 90			CENA ZA SZT. NETTO/BRUTTO
ELEMENT	KOD	SZT./OPAK.	Srebrny naturalny ~ RAL 9023 923S
Rura 3 mb	1052-090-923S-RUR300	2/81	85,30/ 104,92
Rura 1 mb	1052-090-923S-RUR100	2/48	30,10/ 37,02
Mufa	1052-090-923S-MUF000	1/24	17,90/ 22,02
Kolano 60°	1052-090-923S-KOLO60	1/20	25,60/ 31,49
Trójnik 60°	1052-090-923S-TRR060	1/6	111,80/ 137,51
Łapacz wody z przyłączem do węża ogrodowego	1052-090-923S-WYC000	1/8	180,00/ 221,40
Obejma metalowa do dybla	1052-090-923S-OBS000	10/50	14,50/ 17,84

ELEMENTY SPUSTOWE 100			CENA ZA SZT. NETTO/BRUTTO
Rura 3 mb	1052-100-923S-RUR300	2/58	91,90/ 113,04
Rura 1 mb	1052-100-923S-RUR100	2/36	32,90/ 40,47
Mufa	1052-100-923S-MUF000	1/27	19,20/ 23,62
Kolano 60°	1052-100-923S-KOLO60	1/20	27,60/ 33,95
Trójnik 60°	1052-100-923S-TRR060	1/6	120,50/ 148,22
Łapacz wody z przyłączem do węża ogrodowego	1052-100-923S-WYC000	1/8	180,00/ 221,40
Obejma metalowa do dybla	1052-100-923S-OBS000	10/50	14,60/ 17,96

ELEMENTY SPUSTOWE 120			CENA ZA SZT. NETTO/BRUTTO
Rura 4 mb	1052-120-923S-RUR400	2/40	148,50/ 182,66
Mufa	1052-120-923S-MUF000	1/27	23,30/ 28,66
Kolano 72°	1052-120-923S-KOLO72	1/8	33,50/ 41,21
Obejma metalowa do dybla	1052-120-923S-OBS000	10/50	17,60/ 21,65





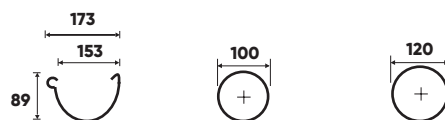



DODATKOWE INFORMACJE

* Dostępne na zamówienie do 10 dni roboczych.















pole pow. rynny: 114,3 cm² pole pow. rury 100: 76,5 cm² pole pow. rury 120: 110,5 cm²

AKCESORIA BEZOKAPOWY

AKCESORIA					CENA NETTO/ BRUTTO	
ELEMENT	ZDJĘCIE	KOD	SZT./OPAK.	JEDN.		
Studzienka komplet 300x300x300 mm PP (czerni) (studzienka, separator, koszyczek, pokrywa-ruszt)		1003-300-905S-SSU300	1/1	szt.	174,60/	214,76
Nadbudowa studzienki 300x300x300 mm PP (czerni)		1003-300-905S-SSN300	1/1	szt.	66,20/	81,43
Obudowa termoizolacyjna do rury spustowej 1,2 mb		1062-080-000X-RUT120	1/1	szt.	84,00/	103,32
Kolano 110 mm 88° PP (jasny popiel)		1003-110-738S-KOK088	1/25	szt.	17,40/	21,40
Obejma do dybla 110 mm (ocynk)		1000-110-923S-OBS000	1/20	szt.	14,10/	17,34
Rura kanalizacyjna 110 - 1 m		1003-110-738S-RUK100	1/1	szt.	33,90/	41,70
Redukcja 70x80/110 mm PP (jasny popiel)		1003-080-738S-RED110	1/80	szt.	10,10/	12,42
Koszyczek do odpływu PP (czarny)		1000-000-905S-OKQ000	1/1	szt.	15,60/	19,19

AKCESORIA













UNIWERSALNE

AKCESORIA		CENA NETTO/BRUTTO				
ELEMENT	ZDJĘCIE	KOD	SZT./OPAK.	JEDN.		
Osadnik uniwersalny z koszykiem i klapkami *		1003-000-_-OSD000	1/8	szt.	52,90/ 65,07	
Kolano PE elastyczne *		1003-110-905S-KEL000	1/25	szt.	23,20/ 28,54	
Klapka pod rurę prostokątną 70x80 do rewizji pionowej		1003-080-_-ZTP000	1/1	szt.	19,80/ 24,35	
Klapka pod rurę kwadr. 80x80 do rewizji pionowej		1003-080-_-ZTK000	1/1	szt.	19,80/ 24,35	
Rewizja pionowa 110 z redukcją 80-110 *		1003-000-_-RWE110	1/5	szt.	64,30/ 79,09	
Rura do rewizji 0,5 m fi 110 *		1003-110-_-RWR050	1/10	szt.	29,90/ 36,78	
Wspornik do haka doczołowego		1000-000-000X-WSH300	1/50	szt.	6,30/ 7,75	
Stopka obejmowy do płyty warstwowej		1000-000-000X-STO000	25/300	szt.	13,40/ 16,48	
Kołek dwugwintowy 100 mm z długą koszulką		1000-000-000X-KDW100	25/300	szt.	4,20/ 5,17	
Kołek dwugwintowy 160 mm z długą koszulką		1000-000-000X-KDW160	25/200	szt.	5,10/ 6,27	
Kołek dwugwintowy 200 mm z długą koszulką		1000-000-000X-KDW200	25/100	szt.	5,50/ 6,77	
Kołek dwugwintowy 260 mm z długą koszulką		1000-000-000X-KDW260	25/100	szt.	7,90/ 9,72	

DODATKOWE INFORMACJE

* Dostępne w kolorach:
715S, 905S, 738S, 819S.

AKCESORIA UNIWERSALNE

Kolek dwugwintowy 300 mm z długą koszulką		1000-000-000X-KDW300	25/100	szt.	10,10/ 12,42
Kolek dwugwintowy 360mm z długą koszulką		1000-000-000X-KDW360	25/100	szt.	12,00/ 14,76
Redukcja popiel 080/050		1003-080-738S-RDR050	1/20	szt.	22,10/ 27,18
Redukcja popiel 100/080		1003-100-738S-RDR080	1/20	szt.	30,40/ 37,39
Redukcja popiel 110/100		1003-110-738S-RDR100	1/20	szt.	30,40/ 37,39
Klej agresywny do PVC 75 g ***		1000-000-000X-KJV075	1/1	szt.	10,30/ 12,67
Klej agresywny do PVC z pędzelkiem 125 ml		1000-000-000X-KJP125	1/1	szt.	27,50/ 33,83
Smar do uszczelek w sprayu Soudal 400 ml		1000-000-000X-SPS400	1/1	szt.	38,80/ 47,72
Zaprawka do STALI		1000-000-_-ZAP015	1/1	szt.	22,60/ 27,12
Klej uszczelniacz hybrydowy GEKON 310 ml **		1000-000-_-USC310	1/12	szt.	96,30/ 115,56
Koszyczek do osadnika		1003-000-000X-OKK000	1/1	szt.	9,00/ 10,80
Kłapka nad koszyczek do osadnika *		1003-000-_-OKL000	1/1	szt.	9,00/ 10,80
Kłapka pod rurę okr. do osadnika *		1003-000-_-OKR000	1/1	szt.	9,00/ 10,80

DODATKOWE INFORMACJE

* Dostępne w kolorach: 715S, 905S, 738S, 819S.

** 100% szczelności połączenia po 24 godzinach tylko przy zastosowaniu powyższego kleju.

*** Do wyczerpania zapasów

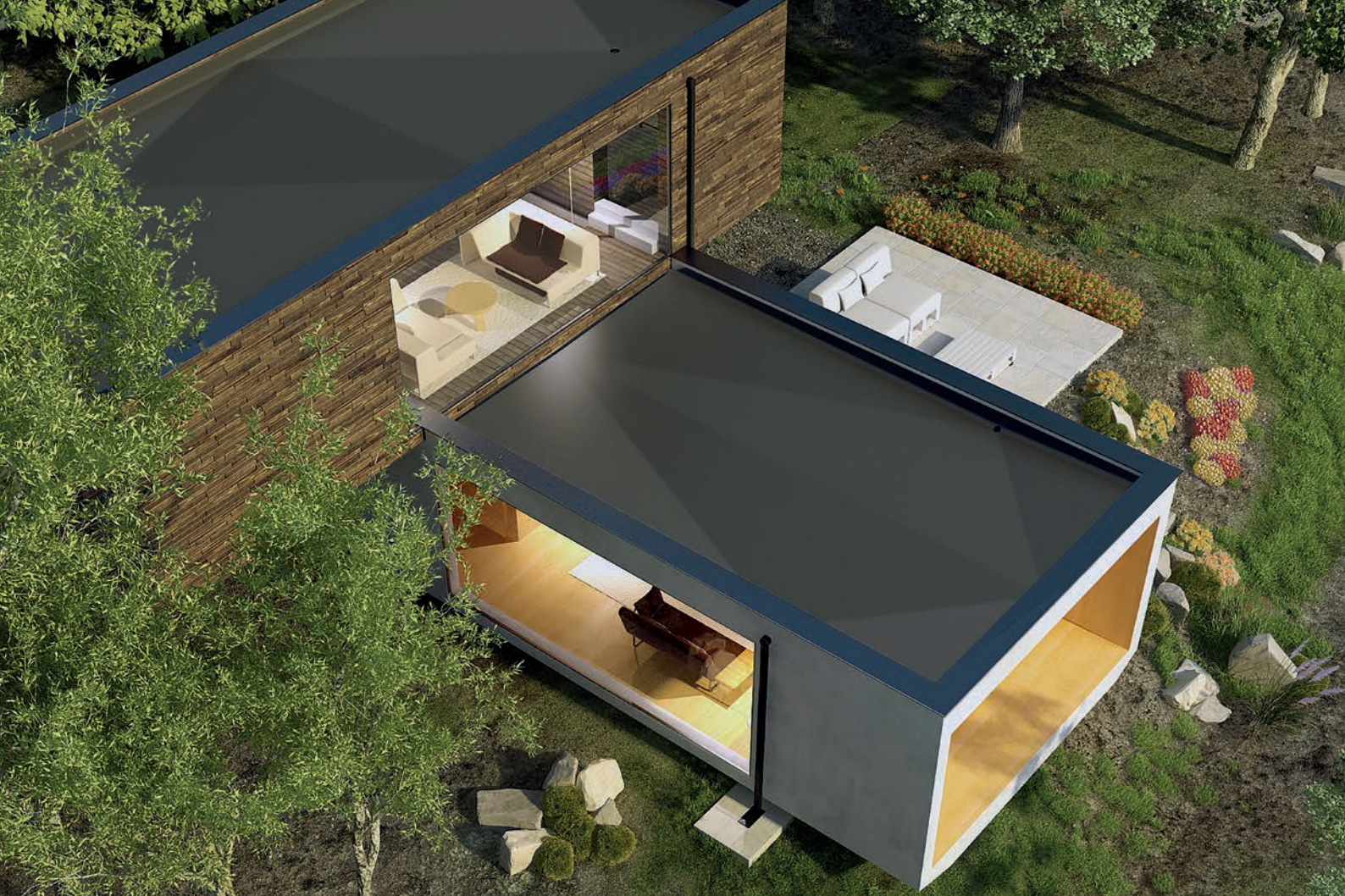

SYSTEM DACHOWY **DRAIN** GALECO

ODPROWADZANIE WODY Z DACHÓW PŁASKICH

System dachowy Galeco DRAIN w kompleksowy sposób skutecznie zbiera wodę deszczową z powierzchni dachów płaskich i przekierowuje ją do systemu odprowadzającego. Szeroki wybór wpustów oraz specjalnie zaprojektowany system adapterów zapewnia skuteczne odprowadzenie wody z dachów płaskich przy jednoczesnym zachowaniu estetyki budynku.

ZALETY SYSTEMU

3
w1

Kompleksowość 3w1

Dobór modelu wpustu oraz wybranego wariantu adaptera połączonych rurą kanalizacyjną, pozwala kompleksowo dostosować dane rozwiązanie do indywidualnego projektu.



Estetyka i design

Możliwość połączenia dachów płaskich z najmodniejszymi kształtami rur kwadratowych oraz z tradycyjnymi, okrągłymi rurami spustowymi.



Wysoka termoizolacyjność

Doskonała jakość wykonania i dobór materiałów zapewnia odporność termiczną oraz odporność na promienie UV.



Innowacyjne rozwiązanie

Jedynе na rynku systemowe i kompleksowe rozwiązanie z przejściem przez atykę zbadane pod kątem wydajności z gwarancją producenta.



Uniwersalność zastosowania

Dzięki zróżnicowanym modelom kołnierzy możliwy jest montaż na najpopularniejszych typach pokryć dachów płaskich.



Dostępność produktów

Dzięki rozbudowanej sieci logistycznej wszystkie produkty dostępne są w punktach handlowych obsługiwanych przez Galeco.

ZŁOŻENIE SYSTEMU GALECO DRAIN

Schemat połączenia wpustów z pionem spustowym Galeco STAL² 80x80 mm

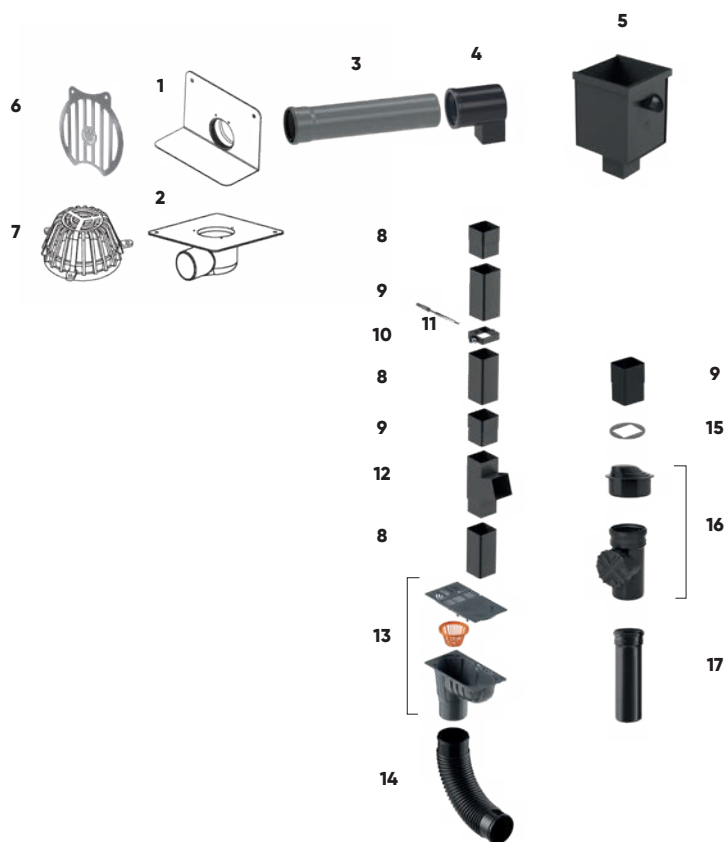

LISTA ELEMENTÓW

- | | |
|----|--|
| 1 | Wpust dachowy attykowy |
| 2 | Wpust dachowy skośny |
| 3 | Rura kanalizacyjna 110 |
| 4 | Adapter do połączenia z kwadratową rurą stalową 80 x 80 mm |
| 5 | Kosz zlewowy na stalową rurę kwadratową 80 x 80 mm |
| 6 | Kratka na liście dokręcana |
| 7 | Koszyczek 110 |
| 8 | Mufa |
| 9 | Rura |
| 10 | Obejma |
| 11 | Kolek dwugwintowy z długą koszulką |
| 12 | Trójnik kielichowy 72° |
| 13 | Osadnik uniwersalny (z koszykiem i kłapkami) |
| 14 | Kolano elastyczne |
| 15 | Kłapka pod rurę 80x80 |
| 16 | Rewizja pionowa 110 z redukcją 80-110 (komplet) |
| 17 | Rura do rewizji 0,5 m, fi 110 |

Schemat połączenia wpustów z pionem spustowym Galeco BEZOKAPOWY 70x80 mm

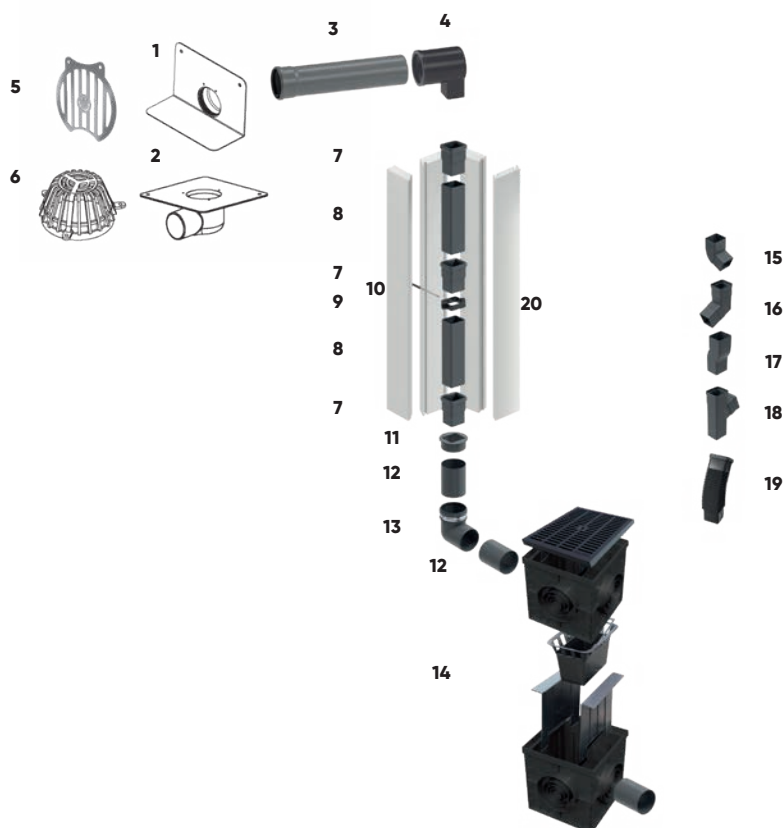

- | | |
|----|--|
| 1 | Wpust dachowy attykowy |
| 2 | Wpust dachowy skośny |
| 3 | Rura kanalizacyjna 110 |
| 4 | Adapter do połączenia z prostokątną rurą PVC 70 x 80 mm |
| 5 | Kratka na liście dokręcana |
| 6 | Koszyczek 110 |
| 7 | Mufa z uszczelką |
| 8 | Rura |
| 9 | Obejma |
| 10 | Kolek dwugwintowy z długą koszulką |
| 11 | Redukcja 70 x 80 na 110 |
| 12 | Rura kanalizacyjna |
| 13 | Kolano kanalizacyjne 88° |
| 14 | Studzienka (z nadbudową studni rewizyjnej/ rusztem, separatorami, koszykiem) |
| 15 | Kolano 67° |
| 16 | Kolano nietypowe boczne |
| 17 | Odsadzka |
| 18 | Trójnik nietypowy boczny |
| 19 | Kolano elastyczne z uszczelką 80x70 mm |
| 20 | Obudowa termoizolacyjna do rury spustowej |

Schemat połączenia wpustów z pionem spustowym Galeco STAL, PVC, Luxocynk
- na przykładzie Galeco STAL

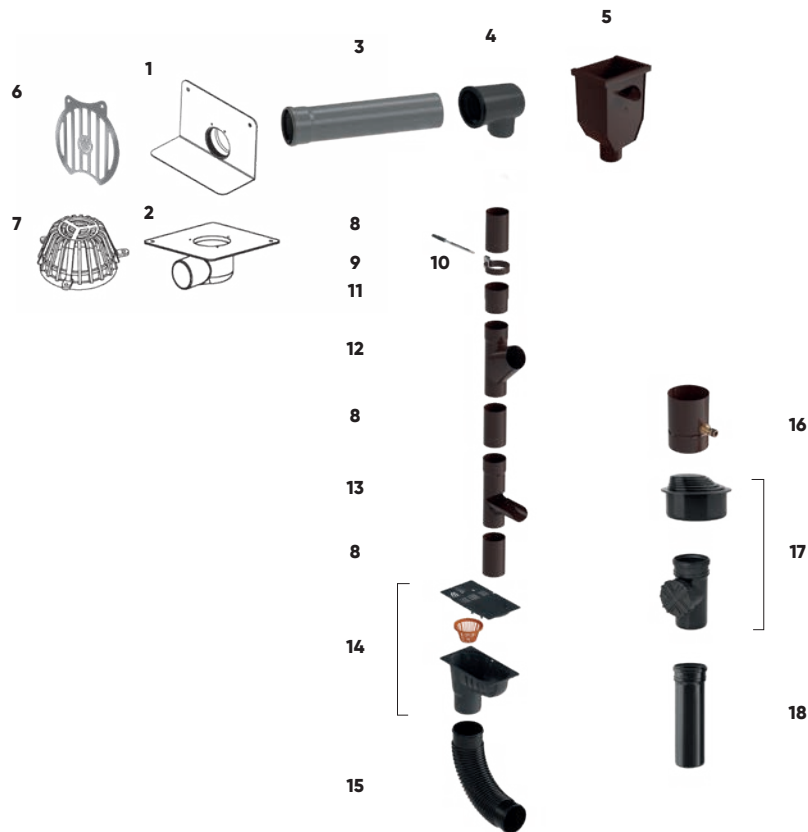





1	Wpust dachowy attykowy
2	Wpust dachowy skośny
3	Rura kanalizacyjna 110
4	Adapter z wyjściem na rurę okrągłą
5	Kosz zlewowy na stalową rurę okrągłą 90 i 100 mm
6	Kratka na liście dokręcana
7	Koszykzek 110
8	Rura
9	Obejma
10	Kolek dwugwintowy z długą koszulką
11	Mufa
12	Trójnik
13	Wyłapywacz wody
14	Osadnik uniwersalny (z koszykiem i kłapkami)
15	Kolano elastyczne
16	Łapacz wody deszczowej z przyłączem do węża ogrodowego
17	Rewizja pionowa 110 z redukcją 80-110 (komplet)
18	Rura do rewizji 0,5 m, fi 110

WPUSTY ATTYKOWE

WPUSTY ATTYKOWE

CENA ZA SZT. NETTO/BRUTTO

ELEMENT	ROZMIAR	RODZAJ KOLNIERZA	KOD	
 <p>Wpust dachowy attykowy z otworami stabilizującymi</p>	75 mm	bitumiczny	4432-000-000X-ABS075	337,80/ 415,49
		membrana PVC	4432-000-000X-APS075	337,80/ 415,49
		membrana EPDM	4432-000-000X-AES075	579,10/ 712,29
	110 mm	bitumiczny	4432-000-000X-ABS110	337,80/ 415,49
		membrana PVC	4432-000-000X-APS110	337,80/ 415,49
		membrana EPDM	4432-000-000X-AES110	579,10/ 712,29
 <p>Kratka na liście - dokręcana</p>	75 mm	stal nierdzewna	4431-000-000X-AUK075	52,70/ 64,82
	110 mm	stal nierdzewna	4431-000-000X-AUK110	52,70/ 64,82
 <p>Koszyk żwirowy do wpustów attykowych</p>	75 i 110 mm		4432-000-000X-PKO000	71,30/ 87,70
 <p>Opaska grzewcza SelfTec *</p>			1004-016-000X-OGS200	289,50/ 356,09

* Zamontowanie opaski grzewczej SelfTec na wpuscie chroni wpust przed uszkodzeniem przez zamarzającą wodę.

WPUSTY DACHOWE

WPUSTY DACHOWE

CENA ZA SZT. NETTO/BRUTTO

ELEMENT	ROZMIAR	RODZAJ KOLNIERZA	KOD	
Wpust dachowy prosty z otworami stabilizującymi (koszyk żwirowy sprzedawany osobno)	110 mm	bitumiczny	4432-000-000X-DBP110	433,00/ 532,59
		membrana PVC	4432-000-000X-DPP110	433,00/ 532,59
		membrana EPDM **	4432-000-000X-DEP110	688,00/ 846,24
	125 mm	bitumiczny	4432-000-000X-DBP125	433,00/ 532,59
		membrana PVC	4432-000-000X-DPP125	433,00/ 532,59
		membrana EPDM **	4432-000-000X-DEP125	688,00/ 846,24
	160 mm	bitumiczny	4432-000-000X-DBP160	479,70/ 590,03
		membrana PVC	4432-000-000X-DPP160	479,70/ 590,03
		membrana EPDM **	4432-000-000X-DEP160	733,10/ 901,71
	200 mm	bitumiczny	4432-000-000X-DBP200	552,90/ 680,07
		membrana PVC	4432-000-000X-DPP200	552,90/ 680,07
		membrana EPDM **	4432-000-000X-DEP200	806,30/ 991,75
Wpust dachowy skośny z otworami stabilizującymi (koszyk żwirowy sprzedawany osobno)	110 mm	bitumiczny	4432-000-000X-DBS110	649,30/ 798,64
		membrana PVC	4432-000-000X-DPS110	649,30/ 798,64
		membrana EPDM **	4432-000-000X-DES110	904,60/ 1112,66
Nadbudowa z otworami stabilizującymi - wpust dachowy	110/125 mm	bitumiczny	4432-110-000X-DBN125	449,80/ 553,25
		membrana PVC	4432-110-000X-DPN125	449,80/ 553,25
		membrana EPDM	4432-110-000X-DEN125	693,30/ 852,76
	160/200 mm	bitumiczny	4432-160-000X-DBN200	497,80/ 612,29
		membrana PVC	4432-160-000X-DPN200	497,80/ 612,29
		membrana EPDM	4432-160-000X-DEN200	738,90/ 908,85
Koszyk żwirowy do wpustów dachowych	110 i 125 mm		4432-000-000X-DKO110	36,20/ 44,53
	160 i 200 mm		4432-000-000X-DKO160	36,20/ 44,53
Opaska grzewcza SelfTec *			1004-016-000X-OGS200	289,50/ 356,09









DODATKOWE INFORMACJE

* Zamontowanie opaski grzewczej SelfTec na wpuście chroni wpust przed uszkodzeniem przez zamarzającą wodę.

** Wpusty z membraną EPDM nie posiadają otworów stabilizujących.

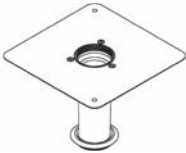
Poprawnie zamontowany wpust powinien mieć dokręcony odpowiednio koszyczek żwirowy lub kratkę na liście.

WPUSTY BALKONOWE

WPUSTY BALKONOWE		CENA ZA SZT. NETTO/BRUTTO		
ELEMENT	ROZMIAR	RODZAJ KOLNIERZA	KOD	
Wpust balkonowy prosty z otworami stabilizującymi (koszyk żwirowy sprzedawany osobno) 	50 mm	bitumiczny	4432-000-000X-BBP050	275,50/ 338,87
		membrana PVC	4432-000-000X-BPP050	275,50/ 338,87
		membrana EPDM **	4432-000-000X-BEP050	530,20/ 652,15
	75 mm	bitumiczny	4432-000-000X-BBP075	275,50/ 338,87
		membrana PVC	4432-000-000X-BPP075	275,50/ 338,87
		membrana EPDM **	4432-000-000X-BEP075	530,20/ 652,15
Wpust balkonowy skośny z otworami stabilizującymi (koszyk żwirowy sprzedawany osobno) 	50 mm	bitumiczny	4432-000-000X-BBS050	289,10/ 355,59
		membrana PVC	4432-000-000X-BPS050	289,10/ 355,59
		membrana EPDM **	4432-000-000X-BES050	543,60/ 668,63
	75 mm	bitumiczny	4432-000-000X-BBS075	289,10/ 355,59
		membrana PVC	4432-000-000X-BPS075	289,10/ 355,59
		membrana EPDM **	4432-000-000X-BES075	543,60/ 668,63
Nadbudowa z otworami stabilizującymi - wpust balkonowy 	50/75 mm	bitumiczny	4432-050-000X-BBN075	314,50/ 386,84
		membrana PVC	4432-050-000X-BPN075	314,50/ 386,84
		membrana EPDM	4432-050-000X-BEN075	557,10/ 685,23
Kratka na liście do wpustów balkonowych 		stal nierdzewna	4431-000-000X-BUK000	52,70/ 64,82
Koszyk żwirowy do wpustów balkonowych 	50 i 75 mm		4432-000-000X-BKO075	36,20/ 44,53
Opaska grzewcza SelfTec * 			1004-016-000X-OGS200	289,50/ 356,09

DODATKOWE INFORMACJE

* Zamontowanie opaski grzewczej SelfTec na wpuscie chroni wpust przed uszkodzeniem przez zamarzającą wodę.

** Wpusty z membraną EPDM nie posiadają otworów stabilizujących.

Poprawnie zamontowany wpust powinien mieć dokręcony odpowiednio koszyczek żwirowy lub kratkę na liście.

ADAPTERY I KOSZE ZLEWOWE

ADAPTERY CENA ZA SZT. NETTO/BRUTTO

ELEMENT	KOD	SZT./OPAK.	KOLOR	
ADAPTERY				
Adapter BZO / PVC ² grafit 110 mm	4441-110-721S-ADP080	1/16	721S	199,30/ 245,14
Adapter BZO / PVC ² czerń 110 mm	4441-110-905S-ADP080	1/16	905S	199,30/ 245,14
Adapter STAL ² grafit 110 mm	4441-110-715S-ADK080	1/16	715S	199,30/ 245,14
Adapter STAL ² czerń 110 mm	4441-110-905S-ADK080	1/16	905S	199,30/ 245,14
Adapter STAL grafit 90/100 mm - do rury okrągłej	4441-110-715S-ADO100	1/8	715S	199,30/ 245,14
Adapter STAL / PVC czerń 90/100 mm - do rury okrągłej	4441-110-905S-ADO100	1/8	905S	199,30/ 245,14
Adapter PVC grafit 100 mm - do rury okrągłej	4441-110-721S-ADO100	1/8	721S	199,30/ 245,14

KOSZE ZLEWOWE CENA ZA SZT. NETTO/BRUTTO

ELEMENT	KOD	SZT./OPAK.	Grafitowy -RAL 7015	Czarny -RAL 9005	Grafitowy półmat -RAL 7016	Czarny półmat -RAL 9005
			715S	905S	716P	905P
Kosz zlewowy na rurę okrągłą /100*	1032-100-_-KZO000	1/1	468,50/ 576,26			
Kosz zlewowy na rurę okrągłą /90*	1032-090-_-KZO000	1/1	468,50/ 576,26			
Kosz zlewowy na rurę kwadratową /80x80**	1042-080-_-KZK000	1/1	490,70/ 603,56			

POZOSTAŁE

Rura kanalizacyjna 110 - 1 mb	1003-110-738S-RJK100	1/1	3390/ 41,70			
Opaska grzewcza SelfTec	1004-016-000X-OGS200	1/1	289,50/ 356,09			
Smar do uszczeltek w sprayu Soudal 400 ml	1000-000-000X-SPS400	1/1	38,80/ 47,72			
Redukcja do wpustu 75/110	4431-110-738S-WRD075	1/1	15,40/ 18,94			



DODATKOWE INFORMACJE

* Kosze zlewowe w innych kolorach niż grafitowy (715S, 716P) oraz czarny (905S i 905P) realizujemy na zamówienie w terminie do 10 dni roboczych.

INNOWACYJNY ADAPTER

Adapter w prosty i wygodny sposób pozwala na połączenie wpustów z kwadratowymi oraz okrągłymi rurami spustowymi, zapewniając skuteczne odprowadzenie wody deszczowej z dachów płaskich i tarasów przy jednoczesnym zachowaniu estetyki bryły budynku. Adaptery występują w konfiguracji do rury stalowej kwadratowej 80x80 mm, rury stalowej okrągłej \varnothing 90 i 100 mm, rury PVC okrągłej \varnothing 100 mm, montowanych na zewnątrz elewacji oraz do rury prostokątnej PVC 70x80 mm, którą można montować zarówno na zewnątrz elewacji jak i w warstwie ocieplenia budynku.

KOLORYSTYKA ADAPTERÓW

	Grafitowy
RAL 7021 RAL 7015	721S lub 715S
	Czarny
RAL 9005	905S







KOSZE ZLEWOWE

Są elementem odwodnienia awaryjnego, dostępne w konfiguracji do połączenia z rurą okrągłą 90 i 100 mm z systemu Galeco STAL oraz z rurą kwadratową 80x80 mm z systemu Galeco STAL².







KOLORYSTYKA KOSZY ZLEWOWYCH

STAL	
	Grafitowy
RAL 7015	715S
	Czarny
RAL 9005	905S

STAL PÓŁMAT	
	Grafitowy półmat
RAL 7016	716P
	Czarny półmat
RAL 9005	905P











KOLORYSTYKA KOSZY ZLEWOWYCH

STAL	
	Grafitowy
RAL 7015	715S
	Czarny
RAL 9005	905S









STAL MAT	
	Grafitowy mat
RAL 7016	716M
	Czarny mat
RAL 9005	905M

Istnieje możliwość realizacji koszy w innych kolorach i rozmiarach. O szczegóły proszę pytać w Biurach Handlowych.

ELEMENTY WYKOŃCZENIA DACHÓW

BARIERY PRZECIWSNIEGOWE						CENA NETTO/BRUTTO	
ELEMENT	ZDJĘCIE	KOD	SZT./OPAK.	JEDN.	Grafitowy -RAL 7016	Czarny -RAL 9005	
					716S	905S	
ZESTAWY BARIER PRZECIWSNIEGOWYCH							
Rurowy zestaw barier przeciwśniegowych 240 cm do panelu na rąbek STAL (4 rury, 5 wsporników, 4 zaślepki, 2 łączniki, 4 blokady, komplet śrub)		3000-000-_-ZZR240	1/1	szt.	663,20/	815,74	
Rurowy zestaw barier przeciwśniegowych 360 cm do panelu na rąbek STAL (6 rur, 7 wsporników, 4 zaślepki, 4 łączniki, 4 blokady)		3000-000-_-ZZR360	1/1	szt.	918,80/	1130,12	
Rurowy zestaw barier przeciwśniegowych 240 cm do blachodachówki STAL (4 rury, 4 wsporniki, 4 zaślepki, 2 łączniki, 4 blokady, 8 wkrętów montaż.)		3000-000-_-ZZB240	1/1	szt.	484,30/	595,69	
Rurowy zestaw barier przeciwśniegowych 360 cm do blachodachówki STAL (6 rur, 6 wsporników, 4 zaślepki, 4 łączniki, 4 blokady, 12 wkrętów)		3000-000-_-ZZB360	1/1	szt.	684,30/	841,69	
AKCESORIA DO BARIER PRZECIWSNIEGOWYCH							
Wspornik rurowy do barier przeciwśniegowych do panelu na rąbek STAL		3000-000-_-ZWR000	1/8	szt.	68,80/	84,62	
Wspornik rurowy do barier przeciwśniegowych do blachodachówki STAL		3000-000-_-ZWB000	1/2	szt.	42,20/	51,91	
Rura do barier przeciwśniegowych 120 cm 1,5x32 mm STAL		3000-000-_-ZRU120	1/8	szt.	52,20/	64,21	
Rura do barier przeciwśniegowych 200 cm 1,5x32 mm STAL		3000-000-_-ZRU200	1/8	szt.	78,70/	96,80	
Blokada rury do barier przeciwśniegowych STAL		3000-000-_-ZBU000	1/50	szt.	18,70/	23,00	
Łącznik rury do barier przeciwśniegowych z tworzywa		3000-000-_-ZLU000	1/40	szt.		8,80/ 10,82	
Zaślepka rury do barier przeciwśniegowych z tworzywa		3000-000-_-ZZU000	1/100	szt.		4,50/ 5,54	

ELEMENTY WYKOŃCZENIA DACHÓW

KOMUNIKACJA DACHOWA					CENA NETTO/BRUTTO	
ELEMENT	ZDJĘCIE	KOD	SZT./OPAK.	JEDN.	Grafitowy ~RAL 7016	Czarny ~RAL 9005
					716S	905S
ZESTAWY KOMUNIKACJO DACHOWEJ						
Zestaw komunikacji dachowej 60 cm do panelu na rąbek STAL (1 ława 60 cm, 2 wsporniki ławy, komplet śrub montażowych)		3000-000-_-KZR060	1/40	szt.	332,50/	408,98
Zestaw komunikacji dachowej 120 cm do panelu na rąbek STAL (1 ława 120 cm, 3 wsporniki ławy, komplet śrub montażowych)		3000-000-_-KZR120	1/100	szt.	535,60/	658,79
Zestaw komunikacji dachowej 40 cm do blachodachówki STAL (1 ława 40 cm, 2 wsporniki ławy, komplet śrub i wkrętów montażowych)		3000-000-_-KZB040	1/1	szt.	484,30/	595,69
Zestaw komunikacji dachowej 80 cm do blachodachówki STAL (1 ława 80 cm, 2 wsporniki ławy, komplet śrub i wkrętów montażowych)		3000-000-_-KZB080	1/1	szt.	684,30/	841,69
AKCESORIA DO KOMUNIKACJI DACHOWEJ						
Wspornik ławy kominiarskiej do panelu na rąbek STAL		3000-000-_-LWR000	1/8	szt.	114,30/	140,59
Wspornik ławy kominiarskiej do blachodachówki STAL		3000-000-_-LWB000	1/1	szt.	83,50/	102,71
Łącznik ławy kominiarskiej STAL		3000-000-_-LLU000	1/40	szt.	15,60/	19,19
Ława kominiarska 40 cm STAL		3000-000-_-LKU040	1/2	szt.	77,40/	95,20
Ława kominiarska 60 cm STAL		3000-000-_-LKU060	1/2	szt.	95,60/	117,59
Ława kominiarska 80 cm STAL		3000-000-_-LKU080	1/2	szt.	121,10/	148,95
Ława kominiarska 120 cm STAL		3000-000-_-LKU120	1/2	szt.	168,30/	207,01
Ława kominiarska 200 cm STAL		3000-000-_-LKU200	1/2	szt.	297,30/	365,68



PODSUFITKA

NOVA

GALECO

Dekoracyjna podsufitka przeznaczona jest do zabudowy okapu dachu na zewnątrz budynku. Jej zastosowanie pozwala w szybki i prosty sposób poprawić estetykę budynku. Lekka waga umożliwi montaż nawet na delikatnych konstrukcjach.

ZALETY SYSTEMU



Estetyka wykonania

Dzięki kompletnemu systemowi listew montażowych podsufitkę można stosować do każdego rodzaju okapu dachowego.



Łatwość montażu

Optymalna konstrukcja elementów podsufitki umożliwia prosty i szybki montaż.



Elastyczność i odporność mechaniczna

Podczas montażu dzięki zastosowaniu optymalnej technologii produkcyjnej.



Nie wymaga konserwacji

W odróżnieniu od drewna i metalu materiał PVC nie wymaga konserwacji.



Odporność na warunki atmosferyczne

Dzięki zastosowaniu tworzywa PVC najwyższej jakości podsufitka zachowuje swoje parametry niezależnie od warunków pogodowych.







Gwarancja 10 lat



Udzielana na odporność na uszkodzenia mechaniczne.

DOSTĘPNA KOLORYSTYKA

KOLORY MONO

	Brązowy RAL 8019
	Grafitowy RAL 7021
	Biały RAL 9003
	Czarny RAL 9005

KOLORY DREWNOPODOBNE

	Złoty dąb
	Orzechowy
	Winchester

ELEMENTY

CENA ZA SZT. NETTO/BRUTTO

ELEMENT	KOD	SZT./OPAK.	JEDN.	BRĄZOWY GRAFITOWY BIAŁY CZARNY	ZŁOTY DĄB ORZECHOWY WINCHESTER
Podsufitka pełna 1 szt. dł. 4 mb = 1,18 m ²	2211-000-_-PEL400	10	szt.	62,70/ 77,12	76,00/ 93,50
			m ²	53,10/ 65,31	64,40/ 79,20
Podsufitka perforowana 1 szt. dł. 4 mb = 1,18 m ²	2211-000-_-PER400	10	szt.	65,00/ 79,95	78,10/ 96,10
			m ²	55,10/ 67,77	66,20/ 81,40
Listwa „J” dł. 4 mb	2211-000-_-LSJ400	40	szt.	26,80/ 32,96	33,00/ 40,60
Listwa „H” dł. 4 mb	2211-000-_-LSH400	12	szt.	52,40/ 64,45	70,30/ 86,50
Narożnik zewnętrzny dł. 4 mb	2211-000-_-NAR400	8	szt.	58,50/ 71,96	84,00/ 103,30
Wkręty do podsufitki 4,2 x 19 mm	2210-019-000X-WPC1000	1000	szt.	167,50/ 206,03	

panel podsufitki pełny

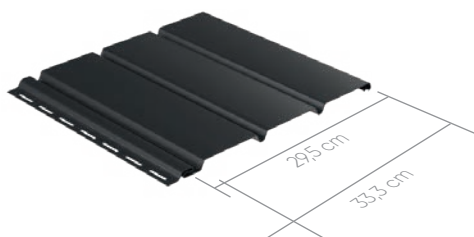

panel podsufitki perforowany

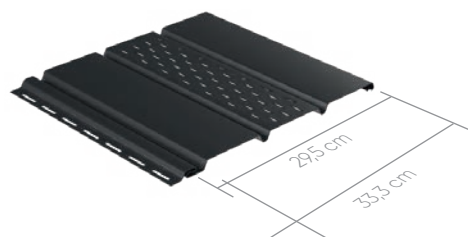

listwa „J”



listwa „H”



narożnik zewnętrzny



* Do wyczerpania zapasów.

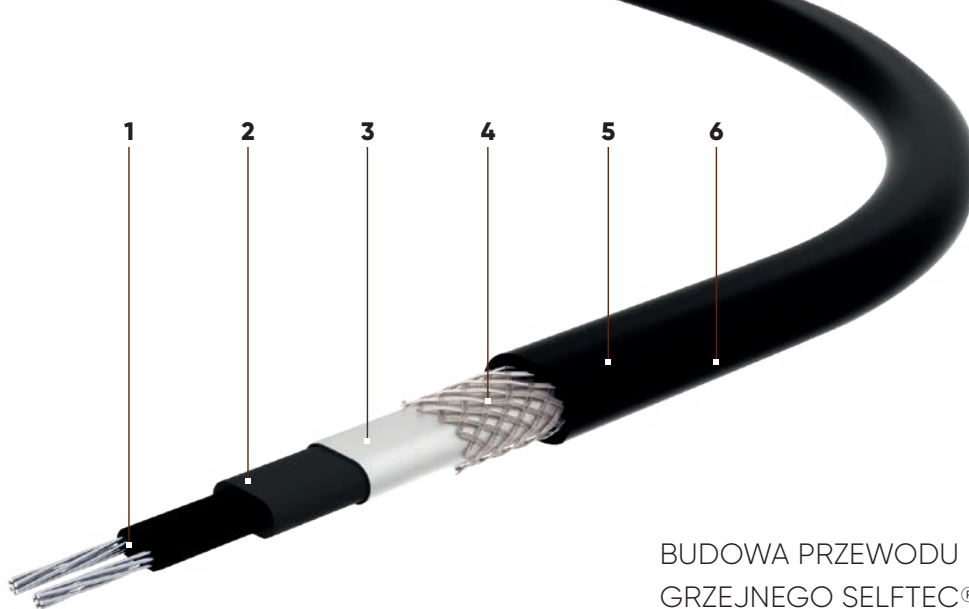

BUDOWA PRZEWODU GRZEJNEGO SELFTEC®

- | | |
|---|---|
| 1 | Wielodrutowa żyła z ocynowanych drutów miedzianych |
| 2 | Samoregulujący polimer przewodzący |
| 3 | Izolacja z modyfikowanej poliolefiny |
| 4 | Ekran – folia AL/PET |
| 5 | Ekran – oplot z ocynowanych drutów miedzianych |
| 6 | Powłoka zewnętrzna z odpornego na UV tworzywa bezhalogenowego |

SYSTEM KABLI GRZEJNYCH SELFTEC® PRO

Orynnowanie Galeco z zastosowanym systemem kabli grzejnych będzie zapobiegać gromadzeniu się śniegu i lodu, zamarzaniu wody w rynnach i rurach spustowych, a także powstawaniu zacieków na elewacjach, co zapewni Ci spokój i uśmiech na długie lata.

ZALETY SYSTEMU



Ekonomiczna eksploatacja

Zastosowanie regulatora oraz czujników pozwala na automatyczne włączanie się w zależności od warunków pogodowych.



Uniwersalne zastosowanie

Przewody grzejne można stosować do wszystkich typów orynnowania, niezależnie od kształtu i materiału.

MOCOWANIE PRZEWODÓW GRZEJNYCH W RYNNACH PÓŁOKRĄGLYCH

Przewody grzejne można montować w każdym rodzaju orywnowania. Montuje się je za pomocą specjalnych uchwytów do rynien półokrągłych, między którymi odstęp nie powinien przekraczać 30 cm. Zazwyczaj stosuje się podwójne ułożenie przewodu, natomiast w rynnach i rurach o szerokości (średnicy) mniejszej lub równej 12 cm oraz w strefie klimatycznej o łagodnych zimach, możliwe jest pojedyncze ułożenie.



Mocowanie do rynien półokrągłych

MOCOWANIE PRZEWODÓW GRZEJNYCH W RYNNACH KWADRATOWYCH

Przewody grzejne dedykowane są w szczególności do rynien kwadratowych w systemie Galeco BEZOKAPOWY, który posiada prostokątną rurę spustową schowaną w ociepleniu elewacji. Zastosowanie takiego rozwiązania znacznie zmniejsza ryzyko zamarzania wody w niewalczących punktach pionu spustowego, a także stanowi jeden z warunków gwarancyjnych do tego rodzaju orywnowania.



Mocowanie przewodów grzejnych
w rynnach kwadratowych



Linka podtrzymująca do budynków
wielokondygnacyjnych

SYSTEM KABLII GRZEJNYCH

AKCESORIA

CENA ZA SZT. NETTO/BRUTTO

ELEMENT	KOD	SZT./OPAK.	JEDN.	
Kabel grzejny SelfTec PRO 20	1004-000-000X-KGS000	1	mb	44,90/ 55,23
Regulator temperatury ETR2	1004-000-000X-KRT000	1	szt.	838,90/ 1031,85
Czujnik wilgotności ETOR-55	1004-000-000X-KCW000	1	szt.	798,60/ 982,28
Zewnętrzny czujnik temperatury ETF 744	1004-000-000X-KCT000	1	szt.	2299,00/ 282,78
Zestaw przyłączeniowy EC-PRO	1004-000-000X-KPZ000	1	szt.	39,50/ 48,59
Opaska grzewcza SelfTec 16/2	1004-016-000X-OGS200	1	szt.	289,50/ 356,09
Mocowanie kabli do rynien kwadratowych RT-IB-1-P 1 m (zużycie 0,2 m/mb rynny)	1004-000-000X-TRK000	1	mb	26,60/ 32,72
Mocowanie kabli do rynien okrągłych GH-2 op. 25 szt. (zużycie 3,33 szt./mb rynny)	1004-000-000X-MRY000	1	op.	119,00/ 146,37
Mocowanie kabli do rur spustowych DSC-2 op. 25 szt. (zużycie 2,5 szt./mb rury)	1004-000-000X-MRU000	1	op.	45,50/ 55,97
Linka podtrzymująca do budynków wielokondygnacyjnych DSW-2 20 mb (linka posiada mocowania)	1004-000-000X-LIN020	1	szt.	358,00/ 440,34
Wieszak do linki	1004-000-000X-LIW000	1	szt.	32,70/ 40,22



QSTALYO to ekonomiczna marka firmy **GALECO** – czołowego dostawcy systemów odprowadzenia wody deszczowej. Prawie 30-letnie doświadczenie w branży i skoncentrowanie na zaspokajaniu potrzeb klienta skłoniły firmę Galeco do stworzenia odrębnej marki, która łączy w sobie wysoką jakość i estetykę z optymalizacją kosztów. Tworzymy rynny, które będą Ci służyły przez długie lata dzięki swojej jakości i ponadczasowej stylistyce.

ZALETY SYSTEMU



Prostota tkwiąca w symetrii

Symetryczna konstrukcja systemów Q STALYO wpływa na zmniejszenie ilości elementów, co upraszcza montaż, obniża koszty systemu i gwarantuje najwyższą estetykę budynku.



Bez łączników - bez problemu

Opatentowane rozwiązanie Qnnect pozwala na łatwe i szybkie mocowanie rynien za pomocą listka montażowego bez użycia łącznika. Brak łączników zapewnia estetyczny i minimalistyczny wygląd systemu rynnowego.



Zwiększona wydajność

Podwójne wywinięcie dwóch kapinosów do wnętrza rynny zapobiega wychłapywaniu się wody.



Oszczędność

Koszt naszych systemów jest niższy dzięki mniejszej liczbie elementów, zachowaniu symetrii oraz możliwości połączenia dwóch rodzajów materiałów – PVC i stali w systemie MIX-PRO.



Modna kolorystyka

Produkty dostępne są w gamie kolorystycznej, która wpisuje się w najnowsze trendy architektoniczne.



Spokój

Systemy są objęte gwarancją do 25 lat.



Qstalyo PRO

MINIMALIZM DO KWADRATU.

Poznaj system **QSTALYO PRO** - prostokątny, minimalistycznie piękny i stalowo trwały. System został zaprojektowany zgodnie z najnowszymi trendami w architekturze. Łączy w sobie jakość i korzystną cenę. Jest niezawodny i nowoczesny, a wyróżniające go cechy to minimalizm i zachowana symetria.

PRZEKRÓJ MONTAŻU
NA DACHU BEZ OKAPU

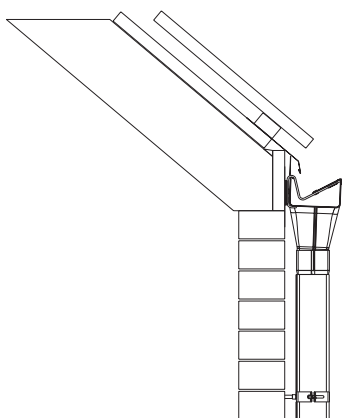

PRZEKRÓJ MONTAŻU
NA DACHU Z OKAPEM

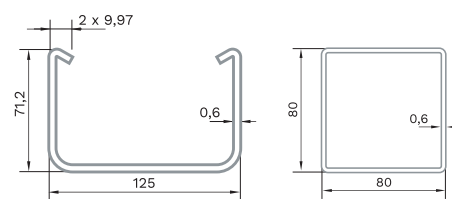
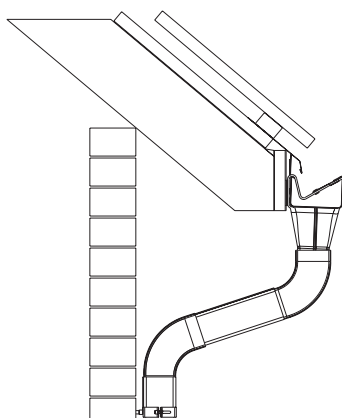

przekrój rynny

przekrój rury

ZŁOŻENIE SYSTEMU QSTAYLO PRO

Qstalyo PRO

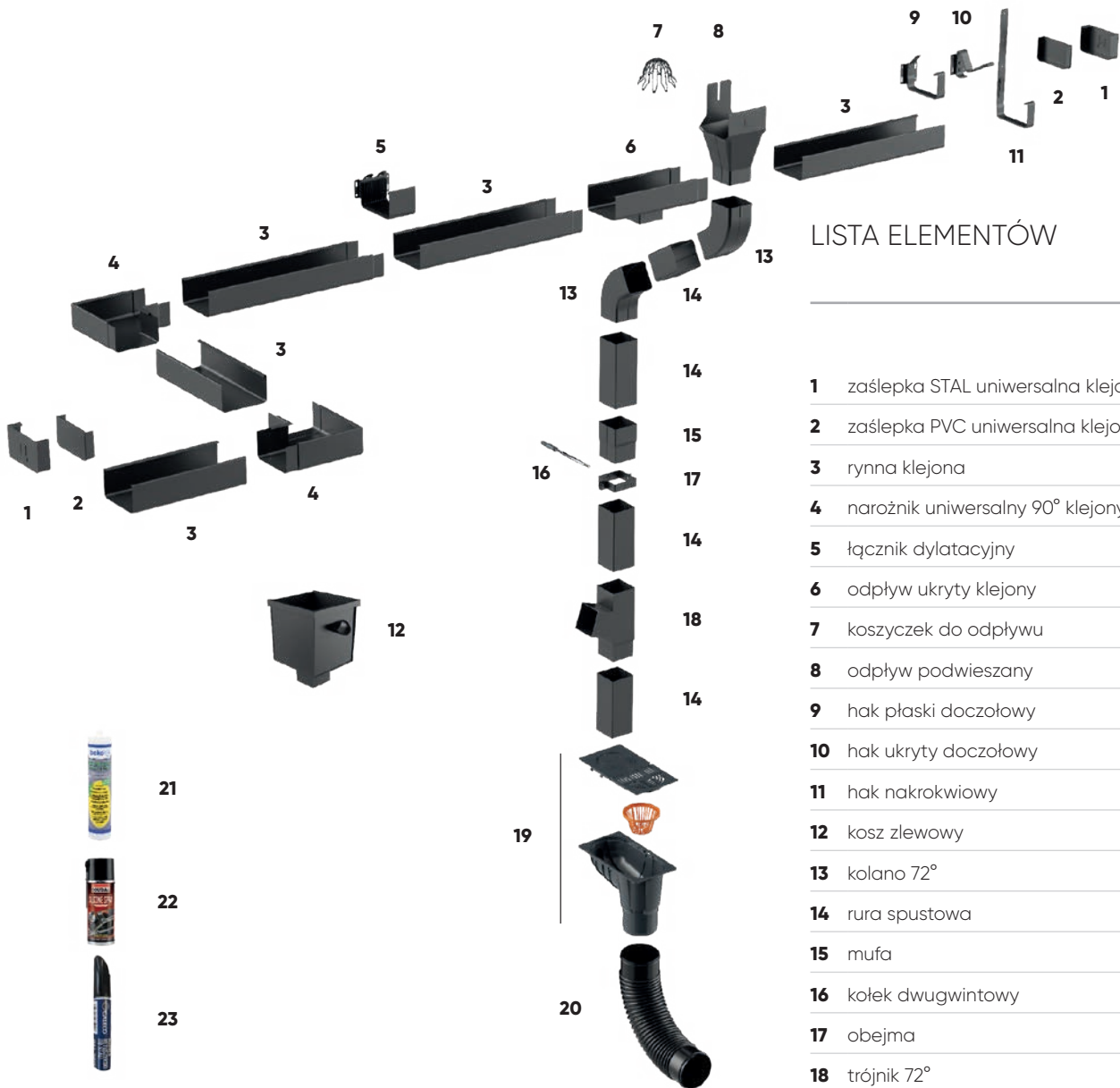

LISTA ELEMENTÓW

- | | |
|----|--|
| 1 | zaślepka STAL uniwersalna klejona |
| 2 | zaślepka PVC uniwersalna klejona |
| 3 | rynna klejona |
| 4 | narożnik uniwersalny 90° klejony |
| 5 | łącznik dylatacyjny |
| 6 | odpływ ukryty klejony |
| 7 | koszyczek do odpływu |
| 8 | odpływ podwieszany |
| 9 | hak płaski doczołowy |
| 10 | hak ukryty doczołowy |
| 11 | hak nakrokwiowy |
| 12 | kosz zlewowy |
| 13 | kolano 72° |
| 14 | rura spustowa |
| 15 | mufa |
| 16 | kołek dwugwintowy |
| 17 | obejma |
| 18 | trójnik 72° |
| 19 | osadnik uniwersalny (z koszyczkiem i kłapkami) |
| 20 | kolano elastyczne |
| 21 | uszczelniaacz hybrydowy GEKON 310 ml |
| 22 | smar do uszczelek w sprayu Soudal 400 ml |
| 23 | lakier zaprawkowy |

KOLORYSTYKA







RYNNA	ROZMIAR RYNNY/RURY:	125/80/80
 RAL 7016	Grafitowy 716S	
 RAL 9005	Czarny 905S	

TABELA WYDAJNOŚCI

USTAWIENIA RURY SPUSTOWEJ	ROZMIAR RYNNY/ RURY: 125/80/80	
		90 m ²
		180 m ²

PROSTOKĄTNY SYSTEM RYNNOWY STAL



ELEMENTY RYNNOWE 125 MM STAL		CENA ZA SZT. NETTO/BRUTTO	
ELEMENT	SZT./OPAK.	Grafitowy	Czarny
		RAL 716S	RAL 905S
Rynna klejona 4 mb *	2/112	142,80/	175,64
Rynna klejona 3 mb *	2/112	107,10/	131,73
Hak płaski doczołowy	1/20	15,90/	19,56
Hak ukryty doczołowy **	1/40	23,90/	29,40
Hak nakrokwiowy	1/25	17,40/	21,40
Łącznik dylatacyjny ***	1/16	55,20/	67,90
Zaślepka PVC uniwersalna klejona	2/84	18,20/	22,39
Zaślepka STAL uniwersalna klejona	1/48	62,60/	77,00
Narożnik uniwersalny 90° klejony	1/10	114,20/	140,47
Odpiływ podwieszany 125/80x80 mm	1/12	46,50/	57,20
Odpiływ ukryty klejony PRO (długość 280 mm) **	1/8	55,40/	68,14
Kosz zlewowy (PRO) 80x80 mm	1/1	389,40/	478,96

ELEMENTY SPUSTOWE 80x80 MM STAL		RAL 716S	RAL 905S
Rura spustowa 3 mb	2/81	125,00/	153,75
Rura spustowa 1 mb	2/48	44,10/	54,24
Mufa	1/18	52,20/	64,21
Kolano 72°	1/20	44,60/	54,86
Trójnik 72°	1/8	244,00/	300,12
Obejma PRO 80x80 mm	1/50	17,70/	21,77

AKCESORIA		RAL 716S	grafit	RAL 905S
Uszczelniacz Soudal COLOZINC 290 ml *****	1/12		77,40/	95,20
Smar do uszczelek w sprayu Soudal 400 ml	1/1		38,80/	47,72
Lakier zaprawkowy	1/1		22,60/	27,80
Koszyczek do odpływu PP czerni	1/1		15,60/	19,19
Klej uszczelniacz hybrydowy GEKON 310 ml ****	1/12		96,30/	118,45
Kolano elastyczne	1/25		23,20/	28,54
Osadnik uniwersalny	1/8		52,90/	65,07
Kłapka pod rurę kwadr. do osadnika 80x80 mm	1/1		19,80/	24,35
Kłapka nad koszyczek do osadnika	1/1		9,00/	11,07
Koszyczek do osadnika	1/1		9,00/	11,07
Stopka obejmy do płyty warstwowej	10/100		13,40/	16,48
Kołek dwugwintowy 100 mm (długa koszulka)	25/300		4,20/	5,17
Kołek dwugwintowy 160 mm (długa koszulka)	25/200		5,10/	6,27
Kołek dwugwintowy 200 mm (długa koszulka)	25/100		5,50/	6,77
Kołek dwugwintowy 260 mm (długa koszulka)	25/100		7,90/	9,72
Kołek dwugwintowy 300 mm (długa koszulka)	25/100		10,10/	12,42
Kołek dwugwintowy 360 mm (długa koszulka)	25/25		12,00/	14,76

* Rynna klejona na zakładkę (długość robocza rynny po montażu jest pomniejszona o wymiar zakładki 35 mm).

** Rekomendowany montaż haka ukrytego doczołowego wraz z odpływem ukrytym klejonym PRI.

*** Łącznik dylatacyjny - wymagana ilość 1 szt. powyżej 16 mb rynny w jednym odcinku.

**** Wymagany do łączenia: rynien, narożników, zaślepek i odpływu ukrytego.

***** Do wyczerpania zapasów



Qstalyo MIX-PRO

EKONOMICZNE POŁĄCZENIE.

Ekonomiczne rozwiązanie innowacyjnie łączące dwa rodzaje materiałów – STAL i PVC.

QSTALYO MIX-PRO system rynnowy jeszcze bardziej wydajny i ekonomiczny. Połączenie dwóch rodzajów materiałów sprawia, że cały system jest bardziej ekonomiczny. To odpowiedź na potrzeby deweloperów oraz inwestorów indywidualnych poszukujących niskobudżetowych i estetycznych rozwiązań.

PRZEKRÓJ MONTAŻU
NA DACHU BEZ OKAPU

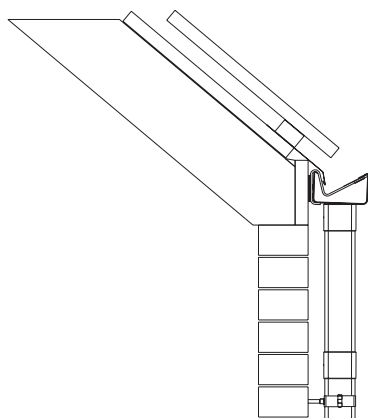

PRZEKRÓJ MONTAŻU
NA DACHU Z OKAPEM

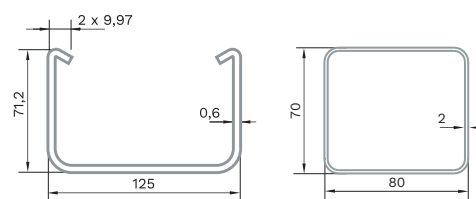
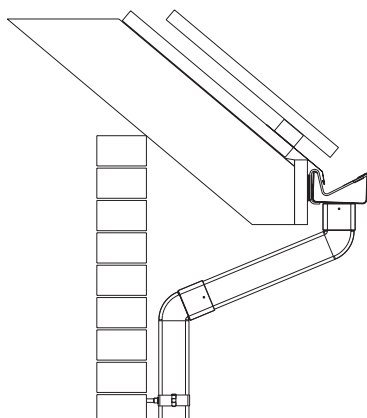

przekrój rynny

przekrój rury

ZŁOŻENIE SYSTEMU QSTAYLO MIX-PRO

Qstaylo **MIX-PRO**

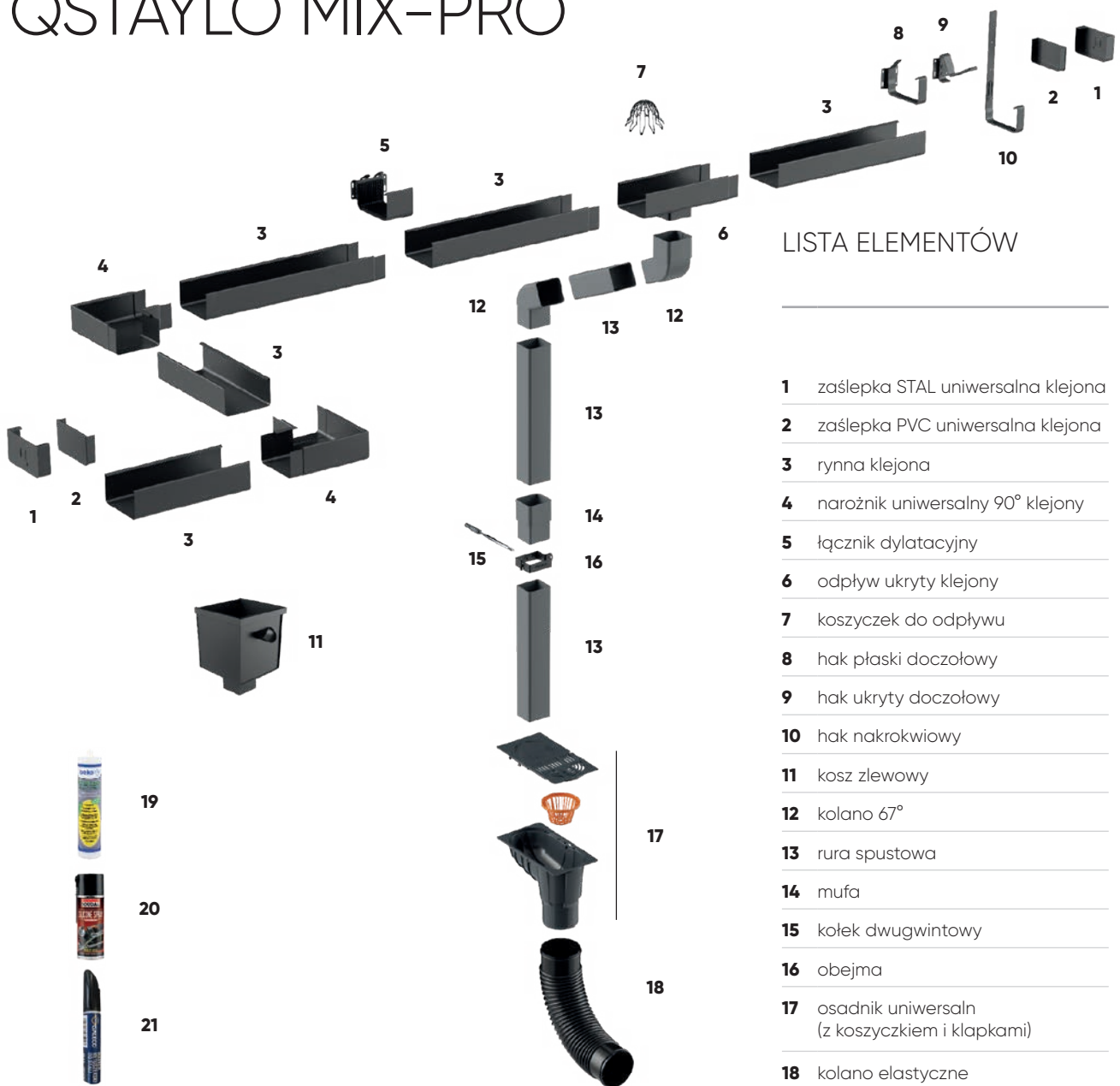

LISTA ELEMENTÓW

- 1 zaślepka STAL uniwersalna klejona
- 2 zaślepka PVC uniwersalna klejona
- 3 rynna klejona
- 4 narożnik uniwersalny 90° klejony
- 5 łącznik dylatacyjny
- 6 odpływ ukryty klejony
- 7 koszyczek do odpływu
- 8 hak płaski doczołowy
- 9 hak ukryty doczołowy
- 10 hak nakrokwiowy
- 11 kosz zlewowy
- 12 kolano 67°
- 13 rura spustowa
- 14 mufa
- 15 kołek dwugwintowy
- 16 obejmka
- 17 osadnik uniwersalny (z koszyczkiem i kłapkami)
- 18 kolano elastyczne
- 19 uszczelniaacz hybrydowy GEKON 310 ml
- 20 smar do uszczeltek w sprayu Soudal 400 ml
- 21 lakier zaprawkowy

KOLORYSTYKA







RYNNA	ROZMIAR RYNNY/RURY:	125/70/80
 Graftowy		
RAL 7016 716S		
 Czarny		
RAL 9005 905S		

TABELA WYDAJNOŚCI

USTAWIENIA RURY SPUSTOWEJ	ROZMIAR RYNNY/ RURY: 125/70/80	
		90 m ²
		180 m ²

PROSTOKĄTNY SYSTEM RYNNOWY STAL + PVC

stalvo **MIX-PRO**

ELEMENTY RYNNOWE 125 MM STAL

CENA ZA SZT. NETTO/BRUTTO

ELEMENT	SZT./OPAK.	Grafitowy	Czarny
		RAL 716S	RAL 9005S
Rynna klejona 4 mb *	2/112	142,80/	175,64
Rynna klejona 3 mb *	2/112	107,10/	131,73
Hak płaski doczołowy	1/20	15,90/	19,56
Hak ukryty doczołowy **	1/40	23,90/	29,40
Hak nakrokwiowy	1/25	17,40/	21,40
Łącznik dylacyjny ***	1/16	55,20/	67,90
Zasłepka PVC uniwersalna klejona	2/84	18,20/	22,39
Zasłepka STAL uniwersalna klejona	1/48	62,60/	77,00
Narożnik uniwersalny 90° klejony	1/10	114,20/	140,47
Odpływ ukryty klejony MIX-PRO (długość 280 mm) **	1/8	55,40/	68,14
Kosz zlewowy MIX-PRO 70x80 mm	1/1	385,90/	474,66

ELEMENTY SPUSTOWE 70X80 MM PVC

		RAL 716S	RAL 9005S
Rura 4 mb	6/96	135,80/	167,03
Mufa	2/18	22,50/	27,68
Kolano 67°	5/20	38,80/	47,72
Obejma MIX-PRO 70x80 mm	1/50	13,10/	16,11

AKCESORIA

Smar do uszczelek w sprayu Soudal 400 ml	1/1	38,80/	47,72
Lakier zaprawkowy	1/1	22,60/	27,80
Koszyczek do odpływu PP czerni	1/1	15,60/	19,19
Klej uszczelniający hybrydowy GEKON 310 ml ****	1/12	96,30/	118,45
Kolano elastyczne	1/25	23,20/	28,54
Osadnik uniwersalny	1/8	52,90/	65,07
Kłapka pod rurę prostokątną do osadnika 70x80 mm	1/1	19,80/	24,35
Kłapka nad koszyczek do osadnika	1/1	9,00/	11,07
Koszyczek do osadnika	1/1	9,00/	11,07
Stopka obejmująca do płyty warstwowej	10/100	13,40/	16,48
Kołek dwugwintowy 100 mm (długa koszulka)	25/300	4,20/	5,17
Kołek dwugwintowy 160 mm (długa koszulka)	25/200	5,10/	6,27
Kołek dwugwintowy 200 mm (długa koszulka)	25/100	5,50/	6,77
Kołek dwugwintowy 260 mm (długa koszulka)	25/100	7,90/	9,72
Kołek dwugwintowy 300 mm (długa koszulka)	25/100	10,10/	12,42
Kołek dwugwintowy 360 mm (długa koszulka)	25/100	12,00/	14,76

* Rynna klejona na zakładkę (długość robocza rynny po montażu jest pomniejszona o wymiar zakładki 35 mm).

** Rekomendowany montaż haka ukrytego doczołowego wraz z odpływem ukrytym klejonym PRI.

*** Łącznik dylacyjny - wymagana ilość 1 szt. powyżej 16 mb rynny w jednym odcinku.

**** Wymagany do łączenia: rynien, narożników, zasłepki i odpływu ukrytego.



Qstalyo OK

KLASYKA W NOWOCZESNYM WYDANIU.

QStalyo OK to praktyczne i ekonomiczne rynny stalowe o półokrągłym przekroju i minimalistycznej estetyce! Łączy w sobie wysoką jakość i korzystną cenę. Rynny wyróżnia symetryczny kształt ze skierowanymi do wewnątrz wywinięciami oraz brak konieczności stosowania standardowych łączników. Te cechy odpowiadają za minimalistyczną estetykę, skuteczność odprowadzania wody nawet podczas intensywnych opadów, a także łatwy i szybki montaż.

PRZEKRÓJ MONTAŻU
NA DACHU BEZ OKAPU

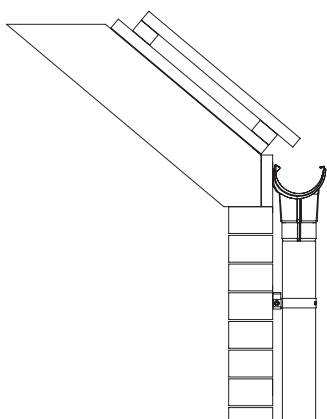

PRZEKRÓJ MONTAŻU
NA DACHU Z OKAPEM

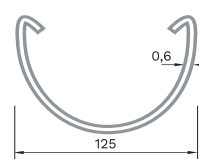
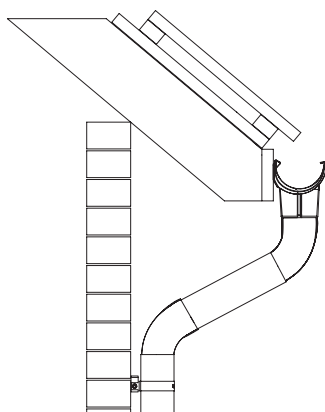

przekrój rynny

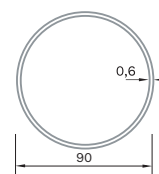

przekrój rury

ZŁOŻENIE SYSTEMU QSTAYLO OK

Qstaylo OK

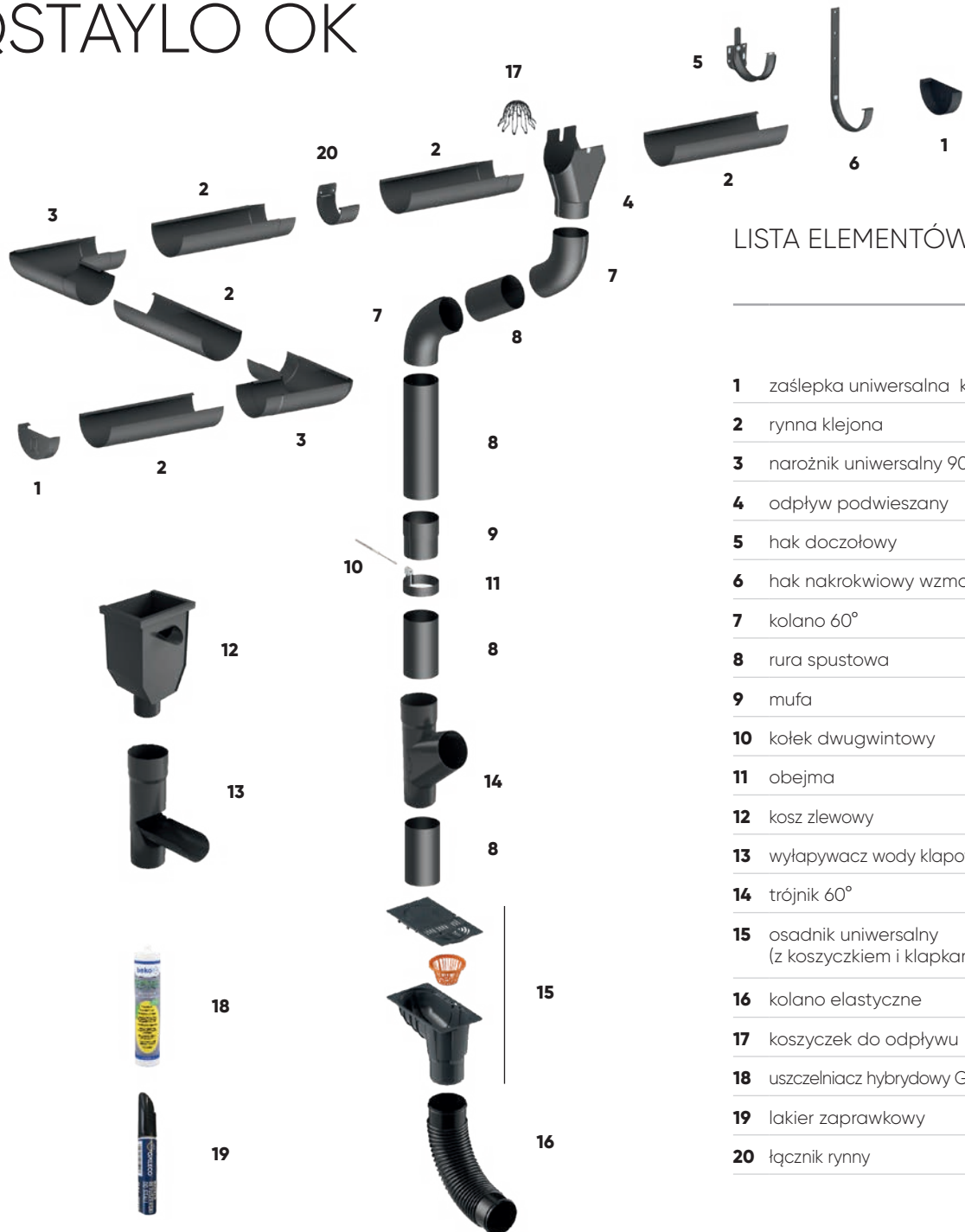

LISTA ELEMENTÓW

- | | |
|----|--|
| 1 | zaślepka uniwersalna klejona |
| 2 | rynna klejona |
| 3 | narożnik uniwersalny 90° klejony |
| 4 | odpływ podwieszany |
| 5 | hak doczołowy |
| 6 | hak nakrokwiowy wzmocniony |
| 7 | kolano 60° |
| 8 | rura spustowa |
| 9 | mufa |
| 10 | kołek dwugwintowy |
| 11 | obejma |
| 12 | kosz zlewowy |
| 13 | wyłapywacz wody klapowy |
| 14 | trójnik 60° |
| 15 | osadnik uniwersalny (z koszykiem i klapkami) |
| 16 | kolano elastyczne |
| 17 | koszyczek do odpływu |
| 18 | uszczelniacz hybrydowy GEKON 310 ml |
| 19 | lakier zaprawkowy |
| 20 | łącnik rynny |

KOLORYSTYKA







RYNNA	ROZMIAR RYNNY/RURY:	125/90
 Graftowy RAL 7016 716S		
 Czarny RAL 9005 905S		

TABELA WYDAJNOŚCI

USTAWIENIA RURY SPUSTOWEJ	ROZMIAR RYNNY/ RURY: 125/90
	100 m ²
	200 m ²

PÓŁOKRĄGŁY SYSTEM RYNNOWY STAL



ELEMENTY RYNNOWE 125 MM STAL		CENA ZA SZT. NETTO/BRUTTO		
ELEMENT	SZT./OPAK.	Grafitowy		Czarny
		RAL 716S		RAL 905S
Rynna klejona 4mb*	3/84		99,80/	122,75
Rynna klejona 3mb*	3/84		74,60/	91,76
Hak nakrokwiowy wzmocniony	1/25		15,20/	18,70
Hak doczołowy	1/24		13,10/	16,11
Łącznik rynny NOWOŚĆ	5/20		21,00/	25,83
Zaślepka uniwersalna klejona	1/48		20,00/	24,60
Narożnik uniwersalny 90° klejony	1/5		88,70/	109,10
Odpływ podwieszany	1/12		33,60/	41,33
Kosz zlewowy 90 mm	1/1		367,50/	452,03
ELEMENTY SPUSTOWE 90 MM STAL				
		RAL 716S		RAL 905S
Rura 3 mb	2/81		98,70/	121,40
Rura 1 mb	2/48		33,60/	41,33
Mufa	1/18		21,50/	26,45
Kolano 60°	1/20		35,70/	43,91
Trójkąt 60°	1/6		142,80/	175,64
Obejma do dybla	1/50		15,20/	18,70
Wyłapywacz wody klapowy 90 mm	1/12		139,70/	171,83
AKCESORIA				
		RAL 716S	grafit	RAL 905S
Smar do uszczeltek w sprayu Soudal 400 ml	1/1		38,80/	47,72
Lakier zaprawkowy	1/1		22,60/	27,80
Koszyczek do odpływu PP czerni	1/1		15,60/	19,19
Klej uszczelniający hybrydowy GEKON 310 ml **	1/12		96,30/	118,45
Kolano elastyczne	1/25		23,20/	28,54
Osadnik uniwersalny	1/8		52,90/	65,07
Kłapka pod rurę kwadr. do osadnika 80x80 mm	1/1		19,80/	24,35
Kłapka nad koszyczek do osadnika	1/1		9,00/	11,07
Koszyczek do osadnika	1/1		9,00/	11,07
Stopka obejmy do płyty warstwowej	10/100		13,40/	16,48
Kołek dwugwintowy 100 mm (długa koszulka)	25/300		4,20/	5,17
Kołek dwugwintowy 160 mm (długa koszulka)	25/200		5,10/	6,27
Kołek dwugwintowy 200 mm (długa koszulka)	25/100		5,50/	6,77
Kołek dwugwintowy 260 mm (długa koszulka)	25/100		7,90/	9,72
Kołek dwugwintowy 300 mm (długa koszulka)	25/100		10,10/	12,42
Kołek dwugwintowy 360 mm (długa koszulka)	25/25		12,00/	14,76

* Rynna klejona na zakładkę (długość robocza rynny po montażu jest pomniejszona o wymiar zakładki 50 mm). Rynna nie wymaga dylatacji dla odcinka prostego do 16 mb.

** Wymagany do łączenia: rynien, narożników, zaślepek.



30

LAT GALECO

OD 1996



DOWIEDZ SIĘ WIĘCEJ
O WSZYSTKICH PRODUKTACH

WWW.GALECO.PL



POZNAJ INNOWACYJNĄ
DACHRYNNĘ

WWW.DACHRYNNA.GALECO.PL