

CENNIK DETALICZNY

obowiązuje od 29 maja 2024

WWW.GALECO.PL

INNOWACYJNE SYSTEMY
RYNNOWE I DACHOWE



POSTAW NA ZINTEGROWANE ROZWIĄZANIE

Rynny to niezbędny element każdego budynku odpowiadający za bezpieczeństwo i skuteczne odprowadzenie wody opadowej. To gwarancja ochrony zapewniającej pełną efektywność dachu.

Nowoczesna architektura dąży do minimalizmu, prostoty i funkcjonalności, a tradycyjne rynny nie zawsze współgrają z tą ideą. Dlatego stworzyliśmy innowacyjny system **DACHRYNNA**, który łączy dach i rynnę w jedno zintegrowane rozwiązanie 2w1.

Od dziś rynny nie muszą już być widoczne. Co zyskujesz ukrywając rynny w połaci dachu? Upraszczasz konstrukcję i proces budowy, uzyskujesz nowoczesną i jednolitą bryłę budynku, przyspieszasz proces podejmowania decyzji, zapewniasz sobie spokój i bezpieczeństwo użytkowania.

ZESKANUJ KOD











POZNAJ ZINTEGROWANY
SYSTEM DACHOWY 2w1

WWW.DACHRYNNA.GALECO.PL

PO CO CI RYNNNA?

SPIS TREŚCI

GALECO SYSTEMY RYNNOWE



 STR. 6	 STR. 9	 STR. 15
 STR. 24	 STR. 31	 STR. 39
 STR. 21	 STR. 22	 STR. 44

GALECO SYSTEMY DACHOWE

DACHY PŁASKIE

 STR. 48

DACHY SKOŚNE

 STR. 59	 STR. 63	 STR. 65
---	---	---

ZABUDOWA DACHU

 STR. 69



GALECO SYSTEMY RYNNOWE

Galeco to lider w projektowaniu i produkcji systemów rynnowych. Firma obecna jest na polskim rynku od 1996 roku i posiada niespełna 30-letnie doświadczenie, które zaowocowało fachową wiedzą ekspercką i technologiczną. Dzięki niej Galeco tworzy najbardziej innowacyjne i zaawansowane systemy odprowadzania wody deszczowej, jakie są obecnie dostępne na polskim rynku.

W swojej ofercie Galeco posiada wykonane ze stali i PVC tradycyjne, półokrągłe systemy rynnowe, nowoczesne rynny o profilu kwadratowym, a także specjalistyczne systemy ukryte.

Galeco to prekursor kwadratowych systemów rynnowych oraz innowacyjnych rozwiązań ukrytych, takich jak obecny na rynku od ponad 10 lat system BEZOKAPOWY oraz jedyny na rynku, nowy zintegrowany system 2w1 DACHRYNNA, który łączy pokrycie dachowe w postaci panelu na rąbek z systemem rynnowym ukrytym w jego strukturze i elewacji budynku. To jedyny na świecie ukryty system rynnowy, który dedykowany jest nie tylko bryłom w stylu nowoczesnej stodoły, ale również tym, które posiadają wysunięty okap.

Systemy rynnowe Galeco wyróżnia połączenie estetyki i nowoczesnego designu z wysoką jakością, trwałością oraz odpornością na uszkodzenia mechaniczne i odbarwienie. Cechą charakterystyczną rozwiązań Galeco jest unikalny kształt rynny, której brzegi wywinięte są do wewnątrz, co zapobiega przelewaniu się wody podczas obfitych opadów.

Ideą przyświecającą tworzeniu rozwiązań Galeco jest dążenie do prostoty i minimalizmu. Dlatego najnowsze produkty są oparte na unikalnym rozwiązaniu Qnnect, które eliminuje łączniki i uszczelki w systemach rynnowych.





SYSTEM RYNNOWY PVC² GALECO

Galeco PVC² to kolejny krok w przyszłość i nowatorskie podejście do systemu rynnowego. Elegancki i nowoczesny kształt sprawia, że kwadratowa rynna idealnie wpasowuje się w najnowsze trendy w budownictwie oraz w estetyczne potrzeby inwestorów.

ZALETY SYSTEMU



Estetyka wykonania

Prostokątny kształt rynny i rury spustowej, nowoczesna kolorystyka oraz wysoki połysk systemu daje możliwość efektywnego wykończenia budynku.



Prostokątny profil rynny i rury

Kształt optymalnie dopasowany do nowoczesnego budownictwa, a szeroki i głęboki profil rynny zapewnia większą wydajność systemu.



Podwyższona szczelność systemu

Poprzez zastosowanie specjalnie zaprojektowanego i innowacyjnego elementu doszczelniającego poziom rynnowy.



Gwarancja 15 lat

Udzielana na wytrzymałość mechaniczną elementów.



Zwiększony połysk orynnowania

Wysoki połysk systemu uzyskany w procesie koekstruzji, pozwala cieszyć się perfekcyjnym wyglądem przez długie lata.



Wsparcie dla architektów w postaci bazy CAD/BIM

Specjalnie przygotowane rysunki CAD/BIM ułatwią architektom i projektantom zamieszczenie systemu w projekcie.

ZŁOŻENIE SYSTEMU GALECO PVC²



LISTA ELEMENTÓW

- 1 Zaślepka prawa
- 2 Hak metalowy nakrokwiowy
- 3 Hak doczołowy PVC
- 4 Rynna
- 5 Odpływ
- 6 Wkładka doszczelniająca
- 7 Łącznik rynny
- 8 Łuk wewnętrzny 90°
- 9 Łuk zewnętrzny 90°
- 10 Zaślepka lewa
- 11 Kolano 67°
- 12 Rura
- 13 Mufa
- 14 Obejma
- 15 Kołek dwugwintowy z długą koszulką
- 16 Osadnik uniwersalny (z koszykiem i kłapkami)
- 17 Kolano elastyczne
- 18 Kłapka pod rurę 70x80
- 19 Rewizja pionowa 110 z redukcją 80-110 (komplet)
- 20 Rura do rewizji 0,5 m, fi 110

TABELA WYDAJNOŚCI

USTAWIENIA RURY SPUSTOWEJ ROZMIAR RYNNY/RURY: 135/70x80



90 m²



180 m²

DOSTĘPNA KOLORYSTYKA

RYNNA

ROZMIAR RYNNY/RURY: 135/70x80



Grafit

RAL 7021

721S



Czarny

RAL 9005

905S

ROZMIAR 135/70x80

ELEMENTY RYNNOWE 135

CENA NETTO/BRUTTO

ELEMENT	KOD	SZT./OPAK.	Grafitowy -RAL 7021	Czarny -RAL 9005
			721S	905S
Rynna 4 mb	1021-135-_-RYN400	2/60	100,70/ 123,86	
Rynna 3 mb	1021-135-_-RYN300	2/60	75,50/ 92,87	
Hak z PVC	1021-135-_-HDV000	10/60	12,30/ 15,13	
Hak metalowy nakrokwiowy	1021-135-_-HNA000	1/25	24,70/ 30,38	
Wkładka doszczelniająca (w kolorze popielatym)	1021-135-903S-WKD000	1/1	13,20/ 16,24	
Łącznik rynny (z wkładkami doszczelniającymi 2 szt.)	1021-135-_-LAR000	1/20	42,10/ 51,78	
Łuk 90° wewnętrzny (z wkładkami doszczeln. 2 szt.)	1021-135-_-LWN090	1/12	61,80/ 76,01	
Łuk 90° zewnętrzny (z wkładkami doszczeln. 2 szt.)	1021-135-_-LZN090	1/12	61,80/ 76,01	
Odpływ 135/80 mm	1021-135-_-OPN080	1/12	61,80/ 76,01	
Zasłepka lewa (z wkładką doszczelniającą)	1021-135-_-ZLV000	6/12	23,50/ 28,91	
Zasłepka prawa (z wkładką doszczelniającą)	1021-135-_-ZPV000	6/12	23,50/ 28,91	

ELEMENTY SPUSTOWE 70 X 80

CENA NETTO/BRUTTO

ELEMENT	KOD	SZT./OPAK.	Grafitowy -RAL 7021	Czarny -RAL 9005
			721S	905S
Rura 4 mb	1022-080-_-RUR400	6/96	118,10/ 145,26	
Mufa	1022-080-_-MUF000	2/18	19,60/ 24,11	
Kolano 67°	1022-080-_-KOL067	5/40	33,70/ 41,45	
Obejma metalowa do dybla	1022-080-_-OBS000	10/50	12,50/ 15,38	

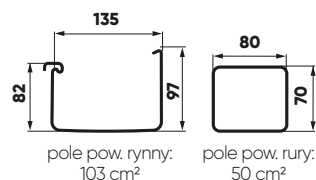

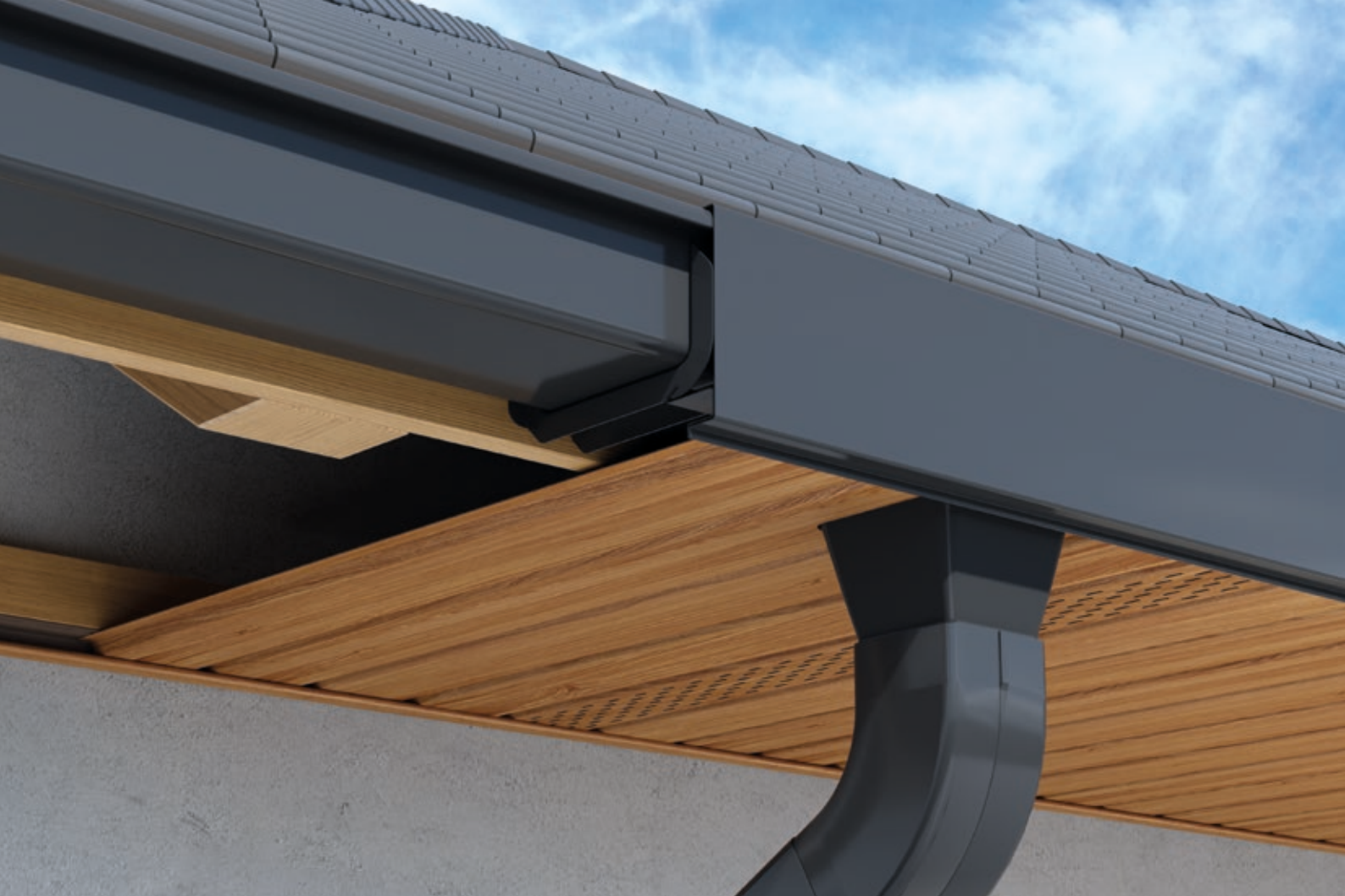

SYSTEM RYNNOWY

STAL²

GALECO

Galeco STAL² to system rynnowy zaprojektowany z myślą o wymagających inwestorach, którzy poszukują trwałych i estetycznych rozwiązań, idealnie komponujących się z nowoczesną bryłą budynku.

ZALETY SYSTEMU



Estetyka wykonania

Kwadratowy kształt rynny i rury spustowej oraz zastosowanie maskownicy pozwala na uzyskanie nowoczesnej bryły budynku.



Kwadratowy profil rynny i rury

Kształt optymalnie dopasowany do elewacji budynku, dodatkowo zapewnia większą wydajność systemu.



Rynny i rury zabezpieczone folią

Która chroni przed zarysowaniem podczas transportu.



Maskownica zasłaniająca rynnę

System umożliwił łatwe zapięcie maskownicy, która zasłania rynnę zapewniając tym samym estetyczne zakończenie okapu.



Wsparcie dla architektów w postaci bazy CAD/BIM

Specjalnie przygotowane rysunki CAD/BIM ułatwią architektom i projektantom zamieszczenie systemu w projekcie.



Gwarancja do 35 lat

Udzielana na odporność na korozję perforacyjną.

ZŁOŻENIE SYSTEMU GALECO STAL²

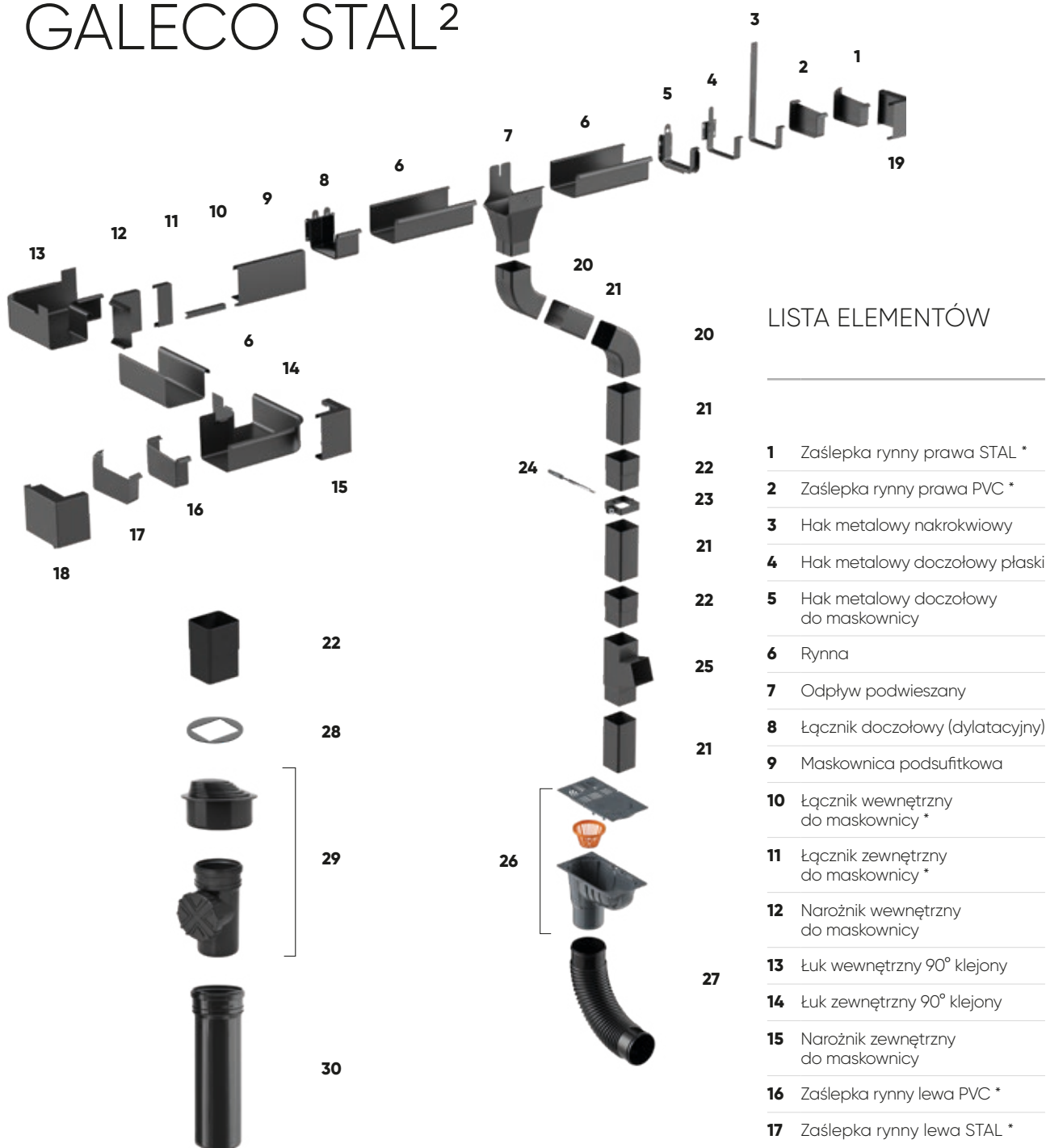

LISTA ELEMENTÓW

- | | |
|----|---|
| 1 | Zaślepka rynny prawa STAL * |
| 2 | Zaślepka rynny prawa PVC * |
| 3 | Hak metalowy nakrokwiovy |
| 4 | Hak metalowy doczołowy płaski |
| 5 | Hak metalowy doczołowy do maskownicy |
| 6 | Rynna |
| 7 | Odpyływ podwieszany |
| 8 | Łącznik doczołowy (dylatacyjny) |
| 9 | Maskownica podsufitkowa |
| 10 | Łącznik wewnętrzny do maskownicy * |
| 11 | Łącznik zewnętrzny do maskownicy * |
| 12 | Narożnik wewnętrzny do maskownicy |
| 13 | Łuk wewnętrzny 90° klejony |
| 14 | Łuk zewnętrzny 90° klejony |
| 15 | Narożnik zewnętrzny do maskownicy |
| 16 | Zaślepka rynny lewa PVC * |
| 17 | Zaślepka rynny lewa STAL * |
| 18 | Zaślepka lewa do maskownicy podsufitkowej |
| 19 | Zaślepka prawa do maskownicy podsufitkowej |
| 20 | Kolano 72° |
| 21 | Rura |
| 22 | Mufa |
| 23 | Obejma |
| 24 | Kolek dwugwintowy z długą koszulką |
| 25 | Trójnik kielichowy 72° |
| 26 | Osadnik uniwersalny (z koszyczkiem i kłapkami) |
| 27 | Kolano elastyczne |
| 28 | Kłapka pod rurę 80x80 |
| 29 | Rewizja pionowa 110 z redukcją 80-110 (komplet) |
| 30 | Rura do rewizji 0,5 m, fi 110 |

DODATKOWE INFORMACJE

* Elementy 1 i 2 (zaślepka rynny prawa PVC i STAL), 16 i 17 (zaślepka rynny lewa PVC i STAL), 10 i 11 (łączniki maskownicy), stosujemy zamiennie.

OPCJE MONTAŻU

System rynnowy Galeco STAL² można zamontować na dwa różne sposoby: stosując na rynnę maskownicę podsufitkową lub pozostawić rynnę bez maskownicy, stosując dedykowane do takiego montażu eleganckie haki płaskie.

MONTAŻ Z MASKOWNICĄ - NA HAKACH DOCZOŁOWYCH DO MASKOWNICY

Poziomy rynnowy może zostać zasłonięty maskownicą podsufitkową, zapinaną w zamki haków doczołowych.

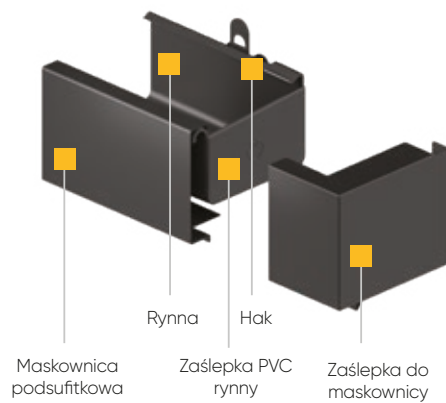

MONTAŻ BEZ MASKOWNICY - NA HAKACH DOCZOŁOWYCH PŁASKICH LUB NAKROKWIOWYCH

Alternatywą są płaskie haki niewymagające montażu maskownicy.

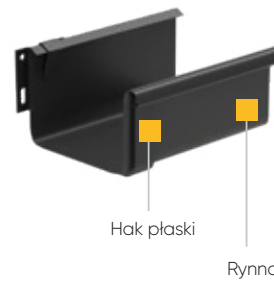

PRZEKRÓJ MONTAŻU NA DACHU BEZ OKAPU

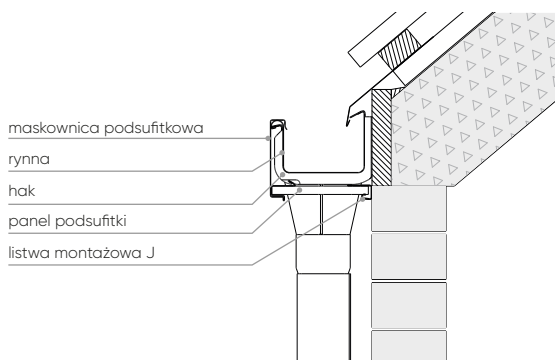

PRZEKRÓJ MONTAŻU NA DACHU Z OKAPEM



TABELA WYDAJNOŚCI

USTAWIENIA RURY SPUSTOWEJ ROZMIAR RYNNY/RURY: 125/80x80



90 m²

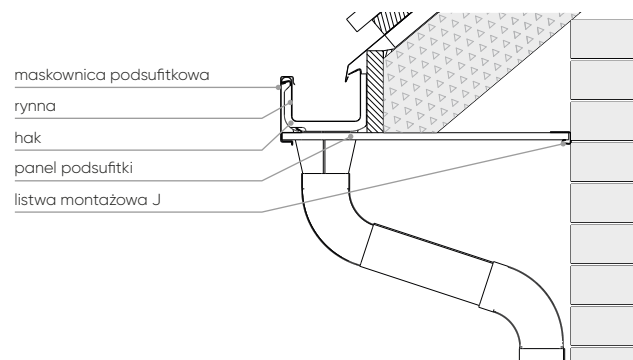

180 m²

DOSTĘPNA KOLORYSTYKA

RYNNA ROZMIAR RYNNY/RURY: 125/80x80

STAL

 Grafit

RAL 7015 715S

 Czarny

RAL 9005 905S

STAL METALIC

 Ciemnosrebrny

RAL 9007 907E

STAL MAT*

Kolorystyka i powłoka dostępne także w panelu na rąbek Galeco GRIN.

 Grafitowy mat

RAL 7016 716M

 Czarny mat

RAL 9005 905M

DODATKOWE INFORMACJE

* Dostępny wyłącznie do pełnej zabudowy z maskownicami.

ROZMIAR 125/80x80

ELEMENTY RYNNOWE 125				CENA NETTO/BRUTTO				
ELEMENT	KOD	SZT./OPAK.	STAL		STAL METALIC	STAL MAT		
			Grafitowy --RAL 7015	Czarny --RAL 9005	Ciemnosrebrny ~ RAL 9007	Grafitowy mat* --RAL 7016	Czarny mat* --RAL 9005	
			715S	905S	907E	716M	905M	
Rynna 4 mb	1041-125-_-RYN400	2/60	187,00/230,01		205,70/253,01	187,00/230,01		
Rynna 3 mb	1041-125-_-RYN300	2/60	140,30/172,57		154,30/189,79	140,30/172,57		
Hak metalowy doczołowy DO MASKOWNICY	1041-125-_-HDM000	1/20	18,60/22,88		20,50/25,22	18,60/22,88		
Hak metalowy doczołowy płaski	1041-125-_-HDO000	1/20	18,60/22,88		20,50/25,22			
Hak metalowy nakrokwioowy wzmocn.	1041-125-_-HNW004	1/25	20,50/25,22		22,60/27,80			
Łącznik rynny doczołowy (dylatacyjny)	1041-125-_-LAR000	1/10	65,50/80,57		72,00/88,56			
Łuk 90° wewnętrzny klejony	1041-125-_-LWK090	1/6	134,40/165,31		147,90/181,92			
Łuk 90° zewnętrzny klejony	1041-125-_-LZK090	1/6	134,40/165,31		147,90/181,92			
Odpływ podwieszany 125/80	1041-125-_-OPN080	1/12	54,70/67,28		60,20/74,05	54,70/67,28		
Kosz zlewowy /80 **	1042-080-_-KZK000	1/1	467,30/574,78		514,10/632,34	467,30/574,78		
Zaślepka lewa PVC	1041-125-_-ZLV000	5/20	20,30/24,97					
Zaślepka prawa PVC	1041-125-_-ZPV000	5/20	20,30/24,97					
Zaślepka lewa STAL	1041-125-_-ZLS000	1/20	73,60/90,53		80,90/99,51			
Zaślepka prawa STAL	1041-125-_-ZPS000	1/20	73,60/90,53		80,90/99,51			
ELEMENTY MASKOWNICY PODSUFITKOWEJ								
Maskownica podsufitkowa 2 mb	1041-000-_-PMS200	4/100	106,60/131,12		117,30/144,28	106,60/131,12		
Łącznik wewn. do maskownicy podsufitkowej	1041-000-_-PLW000	1/50	8,60/10,58		9,40/11,56	8,60/10,58		
Łącznik zew. do maskownicy podsufitkowej	1041-000-_-PLA000	1/100	27,40/33,70		30,20/37,15	27,40/33,70		
Narożnik wewn. do maskownicy podsufitkowej	1041-000-_-PNW000	1/8	54,30/66,79		59,70/73,43	54,30/66,79		
Narożnik zewn. do maskownicy podsufitkowej	1041-000-_-PNZ000	1/8	54,30/66,79		59,70/73,43	54,30/66,79		
Zaślepka lewa do maskownicy podsufitkowej	1041-000-_-PZL000	1/28	59,90/73,68		65,90/81,06	59,90/73,68		
Zaślepka prawa do maskownicy podsufitkowej	1041-000-_-PZP000	1/28	59,90/73,68		65,90/81,06	59,90/73,68		

DODATKOWE INFORMACJE

* System STAL² w kolorach 716M i 905M dostępny wyłącznie do pełnej zabudowy z maskownicami.

** Kosze zlewowe w innych kolorach niż 715S i 905S realizowane są na zamówienie w terminie do 10 dni roboczych.

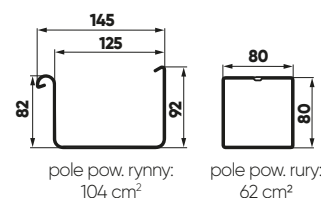

ROZMIAR 125/80x80

ELEMENTY SPUSTOWE 80 X 80				CENA NETTO/BRUTTO				
ELEMENT	KOD	SZT./OPAK.	STAL		STAL METALIC	STAL MAT		
			Grafitowy --RAL 7015	Czarny --RAL 9005	Ciemnosrebrny ~ RAL 9007	Grafitowy mat* --RAL 7016	Czarny mat* --RAL 9005	
			715S	905S	907E	716M	905M	
Rura 3 mb	1042-080-_-RUR300	2/81	154,30/ 189,79		169,70/ 208,73	154,30/ 189,79		
Rura 1 mb	1042-080-_-RUR100	2/48	54,50/ 67,04		60,00/ 73,80	54,50/ 67,04		
Mufa	1042-080-_-MUF000	1/18	58,00/ 71,34		63,80/ 78,47	58,00/ 71,34		
Kolano 72°	1042-080-_-KOL072	1/20	49,60/ 61,01		54,50/ 67,04	49,60/ 61,01		
Trójnik kielichowy 72°	1042-080-_-TRR072	1/8	271,10/ 333,45		298,20/ 366,79			
Obejma metalowa do dybla	1042-080-_-OBS000	1/25	19,70/ 24,23		21,70/ 26,69	19,70/ 24,23		

DODATKOWE INFORMACJE

* System STAL² w kolorach 716M i 905M dostępny wyłącznie do pełnej zabudowy z maskownicami.

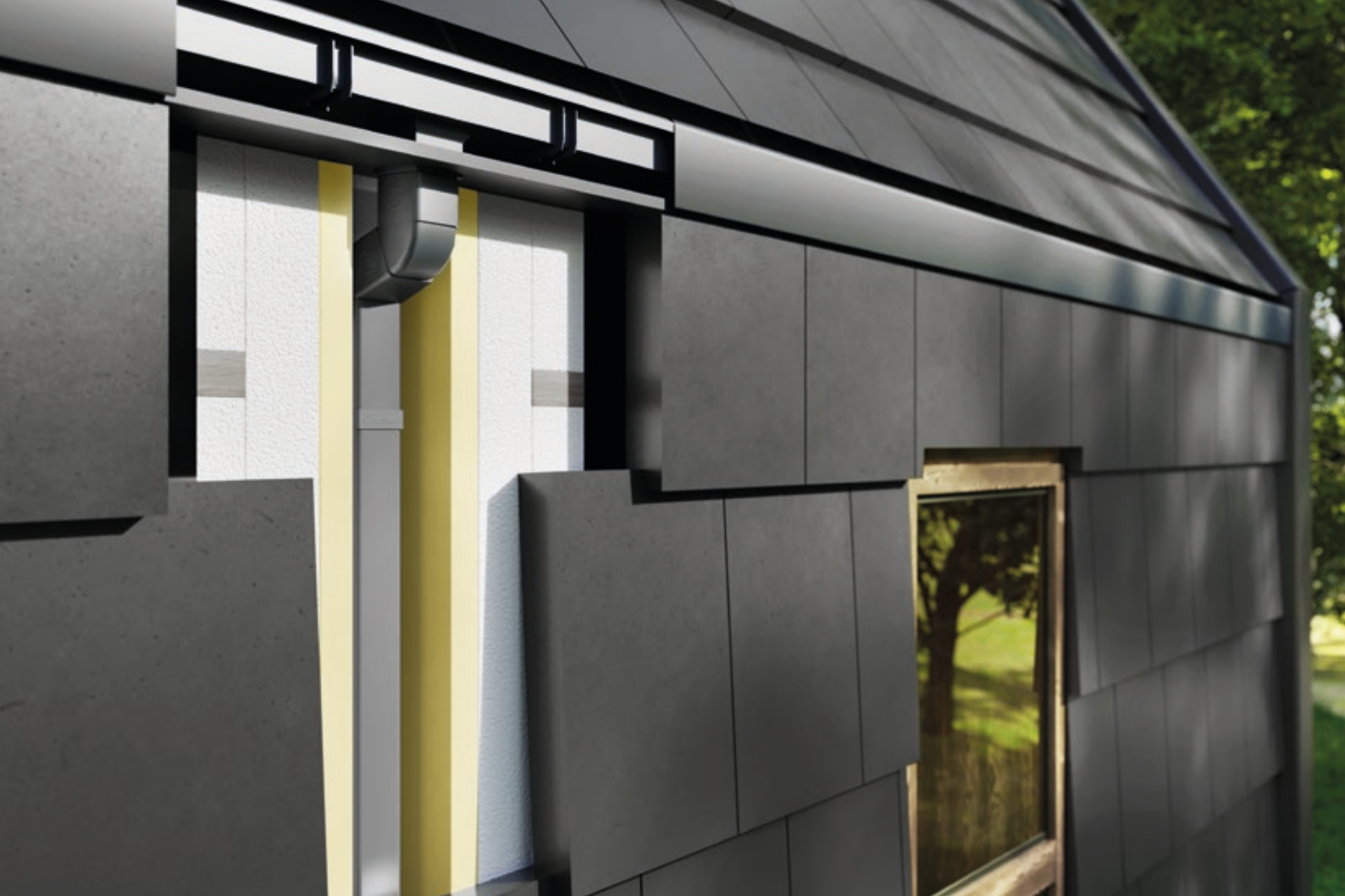

SYSTEM RYNNOWY BEZ OKAPOWY GALECO

Galeco BEZOKAPOWY to pierwszy ukryty system rynnowy, dostępny na rynku od ponad dekady. Dedykowany jest do montażu w ociepleniu budynków, które nie posiadają widocznego okapu. Schowanie rynny i rury spustowej w bryle budynku gwarantuje maksymalną estetykę i możliwość realizacji najbardziej nowatorskich projektów.

ZALETY SYSTEMU



Maskownica rynny

System umożliwia łatwe zapięcie maskownicy, która zasłania poziom rynnowy zapewniając tym samym estetyczne zakończenie okapu.



Prostokątny profil rynny i rury

Optymalnie dopasowany pod zabudowę w elewacji, dodatkowo zapewnia jeszcze większą wydajność.



Estetyka wykonania

Prostokątny kształt rynny i rury spustowej oraz zastosowanie maskownicy pozwala na uzyskanie nowoczesnej bryły budynku.



Podwyższona szczelność systemu

Prawidłowo zamontowany system jest całkowicie bezpieczny, czyli nie istnieje ryzyko jego przeciekania.



Wsparcie dla architektów - baza CAD/BIM

Specjalnie przygotowane rysunki CAD/BIM ułatwią architektom i projektantom zamieszczenie systemu w projekcie.



Gwarancja 10 lat

Udzielana na odporność na korozję perforacyjną, trwałość mechaniczną oraz szczelność systemu.

ZŁOŻENIE SYSTEMU GALECO BEZOKAPOWY

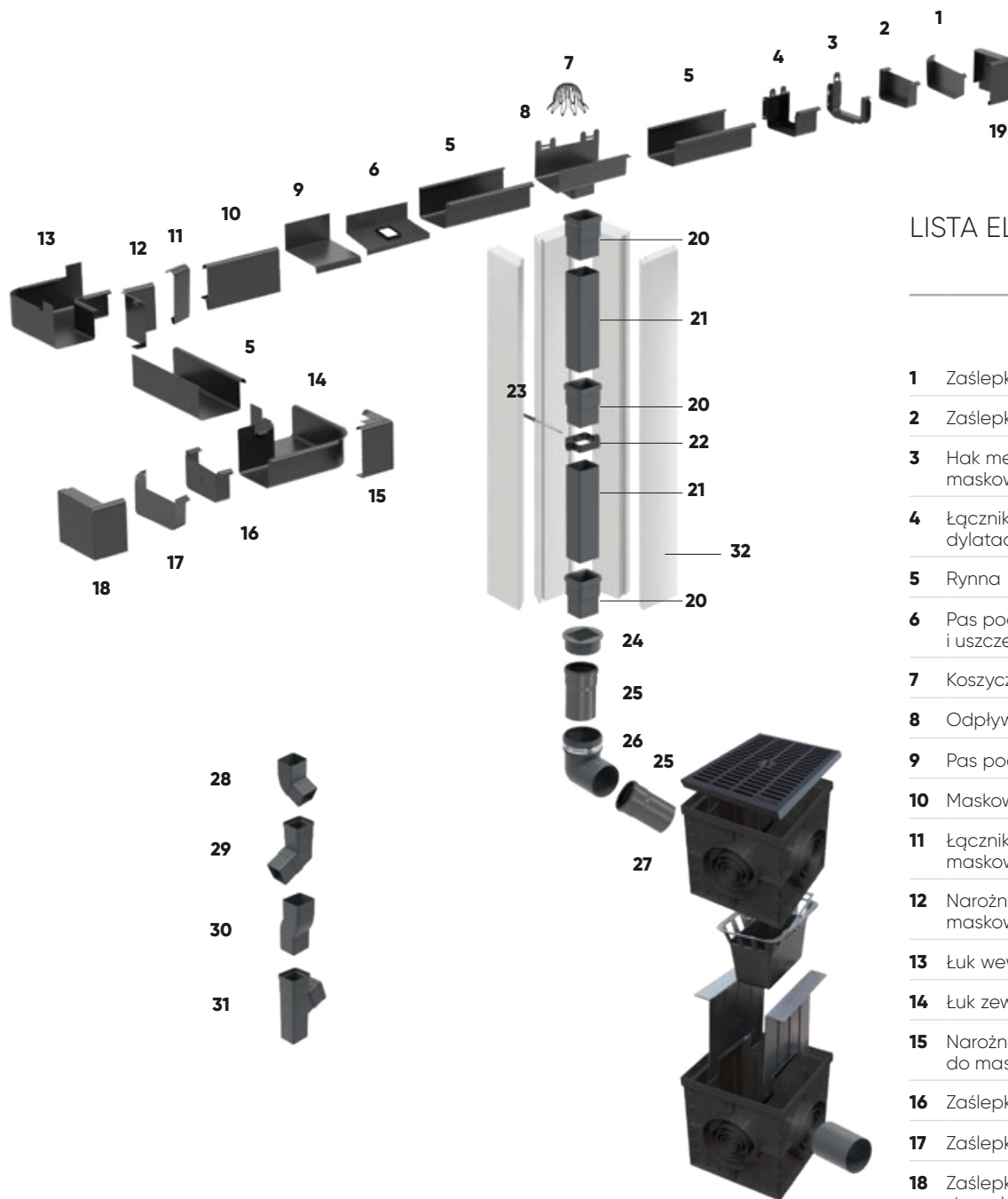

LISTA ELEMENTÓW

- | | |
|----|--|
| 1 | Zaślepka rynny prawa STAL * |
| 2 | Zaślepka rynny prawa PVC * |
| 3 | Hak metalowy doczołowy do maskownicy |
| 4 | Łącznik doczołowy dylatacyjny |
| 5 | Rynna |
| 6 | Pas podrynnowy z otworem i uszczelką |
| 7 | Koszyczek do odpływu |
| 8 | Odpływ z mufą uszczelnioną |
| 9 | Pas podrynnowy |
| 10 | Maskownica doczołowa |
| 11 | Łącznik zewnętrzny maskownicy doczołowej |
| 12 | Narożnik wewnętrzny do maskownicy |
| 13 | Łuk wewnętrzny 90° klejony |
| 14 | Łuk zewnętrzny 90° klejony |
| 15 | Narożnik zewnętrzny do maskownicy |
| 16 | Zaślepka rynny lewa PVC * |
| 17 | Zaślepka rynny lewa STAL * |
| 18 | Zaślepka lewa do maskownicy doczołowej |
| 19 | Zaślepka prawa do maskownicy doczołowej |
| 20 | Mufa z uszczelką |
| 21 | Rura |
| 22 | Obejma |
| 23 | Kołek dwugwintowy z długą koszulką |
| 24 | Redukcja 70 x 80 na 110 |
| 25 | Rura kanalizacyjna |
| 26 | Kolano kanalizacyjne 88° |

27 Studzienka (z nadbudową studni rewizyjnej/rusztom, separatorami, koszyczkiem)

28 Kolano 67°

29 Kolano nietypowe boczne

30 Odsadzka

31 Trójnik nietypowy boczny

32 Obudowa termoizolacyjna do rury spustowej

DODATKOWE INFORMACJE

* Elementy 1 i 2 (zaślepka rynny prawa PVC i STAL), 15 i 16 (zaślepka rynny lewa PVC i STAL), stosujemy zamiennie.

WZÓR NA WYSUNIĘCIE KROKWI

$$X = Y - 14 - Z$$

X [cm] - odległość występu krokwi we wnęce

Y [cm] - grubość ocieplenia + wykończenie elewacji

Z [cm] - grubość deski czołowej

16 [cm] - szerokość od czoła maskownicy do tylnej powierzchni haka

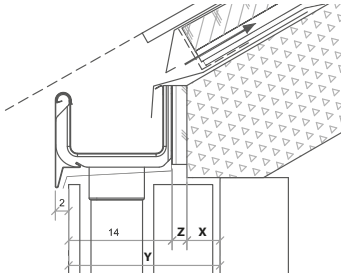

PRZEKRÓJ POŁĄCZENIA RYNNY I RURY SPUSTOWEJ

/ rzut poziomy / elewacja z tynku

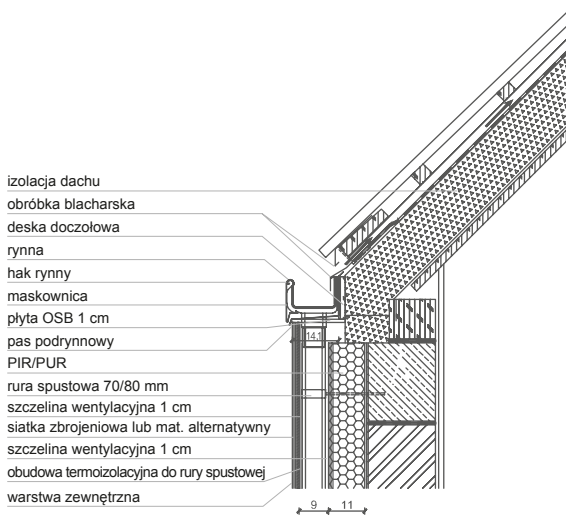

termoizolacja 20 cm
 siatka zbrojeniowa lub mat. alternatywny
 pianka montażowa niskorozprężna
 kratka wentylacyjna min. 1 m nad ziemią
 rura spustowa 70/80 mm
 szczelina wentylacyjna 1 cm
 obudowa termoizolacyjna do rury spustowej
 termoizolacja PIR/PUR
 warstwa zewnętrzna

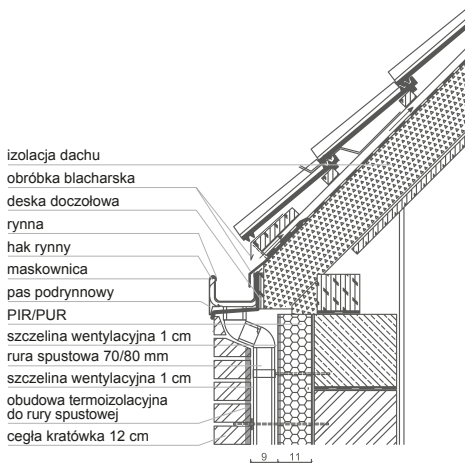
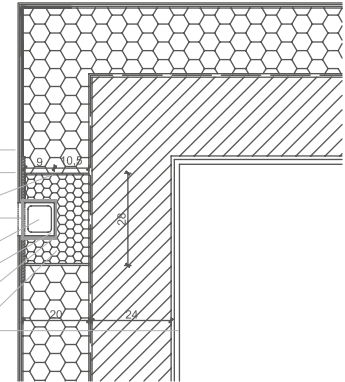

puszka powietrzna
 termoizolacja 20 cm
 pianka montażowa niskorozprężna
 kratka wentylacyjna min. 1 m nad ziemią
 rura spustowa 70/80 mm
 obudowa termoizolacyjna do rury spustowej
 termoizolacja PIR/PUR
 puszka powietrzna
 ściana osłonowa cegła kratówka 12 cm



TABELA WYDAJNOŚCI

USTAWIENIA RURY SPUSTOWEJ ROZMIAR RYNNY/RURY: 125/70x80



90 m²

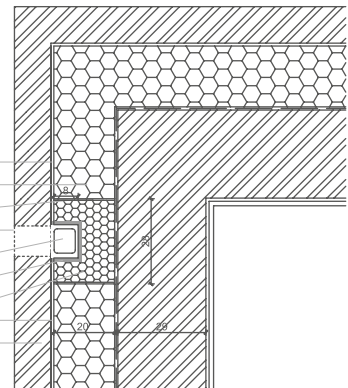

180 m²

DOSTĘPNA KOLORYSTYKA

RYNNA

ROZMIAR RYNNY/RURY: 125/70x80

KOLORYSTYKA ORYNNOWANIA

 Grafit
RAL 7015 715S

 Czarny
RAL 9005 905S

 Ciemnosrebrny
RAL 9007 907E

KOLORYSTYKA MASKOWNIC DOCZOŁOWYCH

 Grafitowy
RAL 7015 715S

 Grafitowy mat
RAL 7016 716M

 Czarny
RAL 9005 905S

 Czarny mat
RAL 9005 905M

 Ciemnosrebrny
RAL 9007 907E

ROZMIAR 125/70x80

ELEMENTY RYNNOWE 125				CENA NETTO/BRUTTO		
ELEMENT	KOD	SZT./OPAK.	STAL		METALIC	
			Grafitowy ~RAL 7015	Czarny ~RAL 9005	Ciemnosrebrny ~RAL 9007	
			715S	905S	907E	
Rynna 4 mb STAL	1041-125-_-RYN400	2/60	187,00/ 230,01		205,70/ 253,01	
Rynna 3 mb STAL	1041-125-_-RYN300	2/60	140,30/ 172,57		154,30/ 189,79	
Hak doczołowy do maskownicy STAL	1041-125-_-HDM000	1/20	18,60/ 22,88		20,50/ 25,22	
Łącznik doczołowy dylatacyjny STAL	1041-125-_-LAR000	1/10	65,50/ 80,57		72,00/ 88,56	
Łuk wewnętrzny 90° klejony STAL	1041-125-_-LWK090	1/6	134,40/ 165,31		147,90/ 181,92	
Łuk zewnętrzny 90° klejony STAL	1041-125-_-LZK090	1/6	134,40/ 165,31		147,90/ 181,92	
Odpływ 125/70x80 STAL/PVC z mufą uszczelkową	1061-125-_-OPK080	1/8	105,70/ 130,01			
Zasłlepka lewa PVC	1041-125-_-ZLS000	5/20	20,30/ 24,97			
Zasłlepka prawa PVC	1041-125-_-ZPS000	5/20	20,30/ 24,97			
Zasłlepka lewa STAL	1041-125-_-ZLS000	1/20	73,60/ 90,53		80,90/ 99,51	
Zasłlepka prawa STAL	1041-125-_-ZPS000	1/20	73,60/ 90,53		80,90/ 99,51	

MASKOWNICE DOCZOŁOWE I PASY PODRYNNOWE				CENA NETTO/BRUTTO					
ELEMENT	KOD	SZT./OPAK.	STAL		STAL MAT		METALIC	PÓŁMAT	
			Grafitowy ~RAL 7015	Czarny ~RAL 9005	Grafitowy mat ~RAL 7016	Czarny mat ~RAL 9005	Ciemnosrebrny ~RAL 9007	Grafitowy półmat ~RAL 7016	
			715S	905S	716M	905M	907E	716P	
Maskownica doczołowa 2 mb STAL	1061-000-_-DMS200	4/100	73,00/ 89,79				89,80/ 110,45		
Łącznik do maskownicy doczołowej STAL	1061-000-_-DLA000	1/120	27,40/ 33,70				30,20/ 37,15		
Narożnik wewnętrzny do maskownicy doczołowej STAL	1061-000-_-DNW000	1/8	59,90/ 73,68				65,90/ 81,06		
Narożnik zewnętrzny do maskownicy doczołowej STAL	1061-000-_-DNZ000	1/8	59,90/ 73,68				65,90/ 81,06		
Zasłlepka lewa do maskownicy doczołowej STAL	1061-000-_-DZL000	1/28	59,90/ 73,68				65,90/ 81,06		
Zasłlepka prawa do maskownicy doczołowej STAL	1061-000-_-DZP000	1/28	59,90/ 73,68				65,90/ 81,06		
Pas podrynnowy 2 mb STAL	1061-125-_-PAS200	10/100						100,40/ 123,49	
Pas podrynnowy z otworem i uszczelką 1 mb STAL	1061-125-_-PAO100	10/80						85,00/ 104,55	

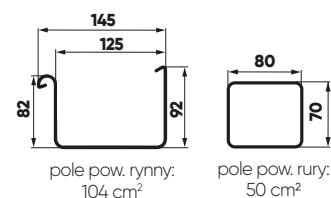

ROZMIAR 125/70x80

ELEMENTY SPUSTOWE 70 x 80

CENA NETTO/BRUTTO

ELEMENT	KOD	SZT./OPAK.	Grafitowy ~RAL 7021	Czarny ~RAL 9005
			721S	905S
Rura 4 mb PVC	1022-080-_-RUR400	6/96	118,10/ 145,26	
Mufa PVC z uszczelką i klejem cyjanoakrylowym	1062-080-_-MUF000	2/12	25,30/ 31,12	
Kolano 67° PVC	1022-080-_-KOL067	5/40	33,70/ 41,45	
Odsadzka PVC (1 – 9 cm)*	1062-080-_-KOS000	1/1	157,20/ 193,36	
Kolano boczne nietypowe PVC*	1062-080-_-KOBXXX	1/1	157,20/ 193,36	
Trójkąt boczny nietypowy PVC*	1062-080-_-TRBXXX	1/1	157,20/ 193,36	
Obejma metalowa do dybla STAL	1022-080-_-OBS000	10/50	12,50/ 15,38	





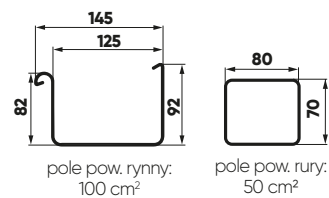



DODATKOWE INFORMACJE

* Dostępne na zamówienie. Czas realizacji do 10 dni roboczych. Do ceny należy doliczyć koszty wysyłki.



AKCESORIA

BEZOKAPOWY

AKCESORIA		CENA NETTO/ BRUTTO	
ELEMENT	ZDJĘCIE	KOD	SZT./OPAK.
Studzienka komplet 300x300x300 mm PP (czerni) (studzienka, separator, koszyczek, pokrywa-ruszt)		1003-300-905S-SSU300	1/1
Nadbudowa studzienki 300x300x300 mm PP (czerni)		1003-300-905S-SSN300	1/1
Obudowa termoizolacyjna do rury spustowej 1,2 mb		1062-080-000X-RUT120	1/1
Kolano 110 mm 88° PP (jasny popiel)		1003-110-738S-KOK088	1/25
Obejma do dybla 110 mm (ocynk)		1000-110-923S-OBS000	1/20
Rura kanalizacyjna 110 - 1 m		1003-110-738S-RUK100	1/1
Redukcja 70x80/110 mm PP (jasny popiel)		1003-080-738S-RED110	1/80
Koszyczek do odpływu PP (czarny)		1000-000-905S-OKO000	1/1

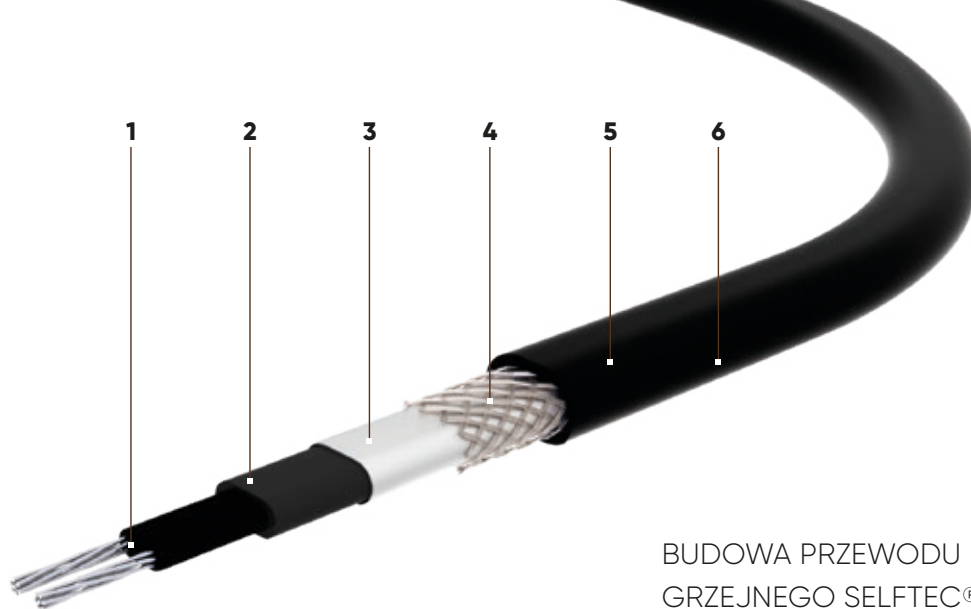

BUDOWA PRZEWODU GRZEJNEGO SELFTEC®

- | | |
|----------|---|
| 1 | Wielodrutowa żyła z ocynowanych drutów miedzianych |
| 2 | Samoregulujący polimer przewodzący |
| 3 | Izolacja z modyfikowanej poliolefiny |
| 4 | Ekran – folia AL/PET |
| 5 | Ekran – oplot z ocynowanych drutów miedzianych |
| 6 | Powłoka zewnętrzna z odpornego na UV tworzywa bezhalogenowego |

SYSTEM KABLI GRZEJNYCH SELFTEC® PRO

Orynnowanie Galeco z zastosowanym systemem kabli grzejnych będzie zapobiegać gromadzeniu się śniegu i lodu, zamarzaniu wody w rynnach i rurach spustowych, a także powstawaniu zacieków na elewacjach, co zapewni Ci spokój i uśmiech na długie lata.

ZALETY SYSTEMU



Ekonomiczna eksploatacja

Zastosowanie regulatora oraz czujników pozwala na automatyczne włączanie się w zależności od warunków pogodowych.



Uniwersalne zastosowanie

Przewody grzejne można stosować do wszystkich typów orynnowania, niezależnie od kształtu i materiału.

MOCOWANIE PRZEWODÓW GRZEJNYCH W RYNNACH PÓŁOKRĄGLYCH

Przewody grzejne można montować w każdym rodzaju orywnowania. Montuje się je za pomocą specjalnych uchwytów do rynien półokrągłych, między którymi odstęp nie powinien przekraczać 30 cm. Zazwyczaj stosuje się podwójne ułożenie przewodu, natomiast w rynnach i rurach o szerokości (średnicy) mniejszej lub równej 12 cm oraz w strefie klimatycznej o łagodnych zimach, możliwe jest pojedyncze ułożenie.



Mocowanie do rynien półokrągłych

MOCOWANIE PRZEWODÓW GRZEJNYCH W RYNNACH KWADRATOWYCH

Przewody grzejne dedykowane są w szczególności do rynien kwadratowych w systemie Galeco BEZOKAPOWY, który posiada prostokątną rurę spustową schowaną w ociepleniu elewacji. Zastosowanie takiego rozwiązania znacznie zmniejsza ryzyko zamarzania wody w niewalczących punktach pionu spustowego, a także stanowi jeden z warunków gwarancyjnych do tego rodzaju orywnowania.

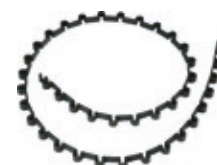

Mocowanie przewodów grzejnych
w rynnach kwadratowych



Linka podtrzymująca do budynków
wielokondygnacyjnych

SYSTEM KABLII GRZEJNYCH

AKCESORIA			CENA NETTO/BRUTTO
ELEMENT	KOD	SZT./OPAK.	
Kabel grzejny SelfTec PRO 20	1004-000-000X-KGS000	1 mb	44,90/ 55,23
Regulator temperatury ETR2	1004-000-000X-KRT000	1 szt.	838,90/ 1031,85
Czujnik wilgotności ETOR-55	1004-000-000X-KCW000	1 szt.	798,60/ 982,28
Zewnętrzny czujnik temperatury ETF 744	1004-000-000X-KCT000	1 szt.	2299,00/ 282,78
Zestaw przyłączeniowy EC-PRO	1004-000-000X-KPZ000	1 szt.	39,50/ 48,59
Opaska grzewcza SelfTec 16/2	1004-016-000X-OGS200	1 szt.	289,50/ 356,09
Mocowanie kabli do rynien kwadratowych RT-IB-1-P 1 m (zużycie 0,2 m/mb rynny)	1004-000-000X-TRK000	1 mb	26,60/ 32,72
Mocowanie kabli do rynien okrągłych GH-2 op. 25 szt. (zużycie 3,33 szt./mb rynny)	1004-000-000X-MRY000	1 op.	119,00/ 146,37
Mocowanie kabli do rur spustowych DSC-2 op. 25 szt. (zużycie 2,5 szt./mb rury)	1004-000-000X-MRU000	1 op.	45,50/ 55,97
Linka podtrzymująca do budynków wielokondygnacyjnych DSW-2 20 mb (linka posiada mocowania)	1004-000-000X-LIN020	1 szt.	358,00/ 440,34
Wieszak do linki	1004-000-000X-LIW000	1 szt.	32,70/ 40,22



SYSTEM RYNNOWY

PVC

GALECO

To wysoka jakość orynnowania zamknięta w nowoczesnej technologii wykonania – koekstruzji. Specjalnie opracowany materiał PVC posiada zwiększoną odporność na promieniowanie UV, zapewnia trwałość koloru w zmiennych warunkach atmosferycznych oraz wysoki i długotrwały połysk.

ZALETY SYSTEMU



Nowatorski kształt rynny

Zabezpieczający przed przelewaniem wody nawet podczas obfitych opadów.



Odporność systemu na rozciąganie

Dzięki jasnemu wnętrzu elementów długich system nagrzewa się do 15% mniej.



Specjalnie profilowany hak rynnowy

O dużej wytrzymałości na obciążenia.



Materiał odporny na UV, 5 lat gwarancji na kolor

Wysoki połysk systemu uzyskany w procesie koekstruzji, pozwoli cieszyć się perfekcyjnym wyglądem przez długie lata.



Pierwszy na rynku łuk regulowany

Maksymalnie skracający czas i koszt instalacji systemu rynnowego.



Gwarancja 15 lat

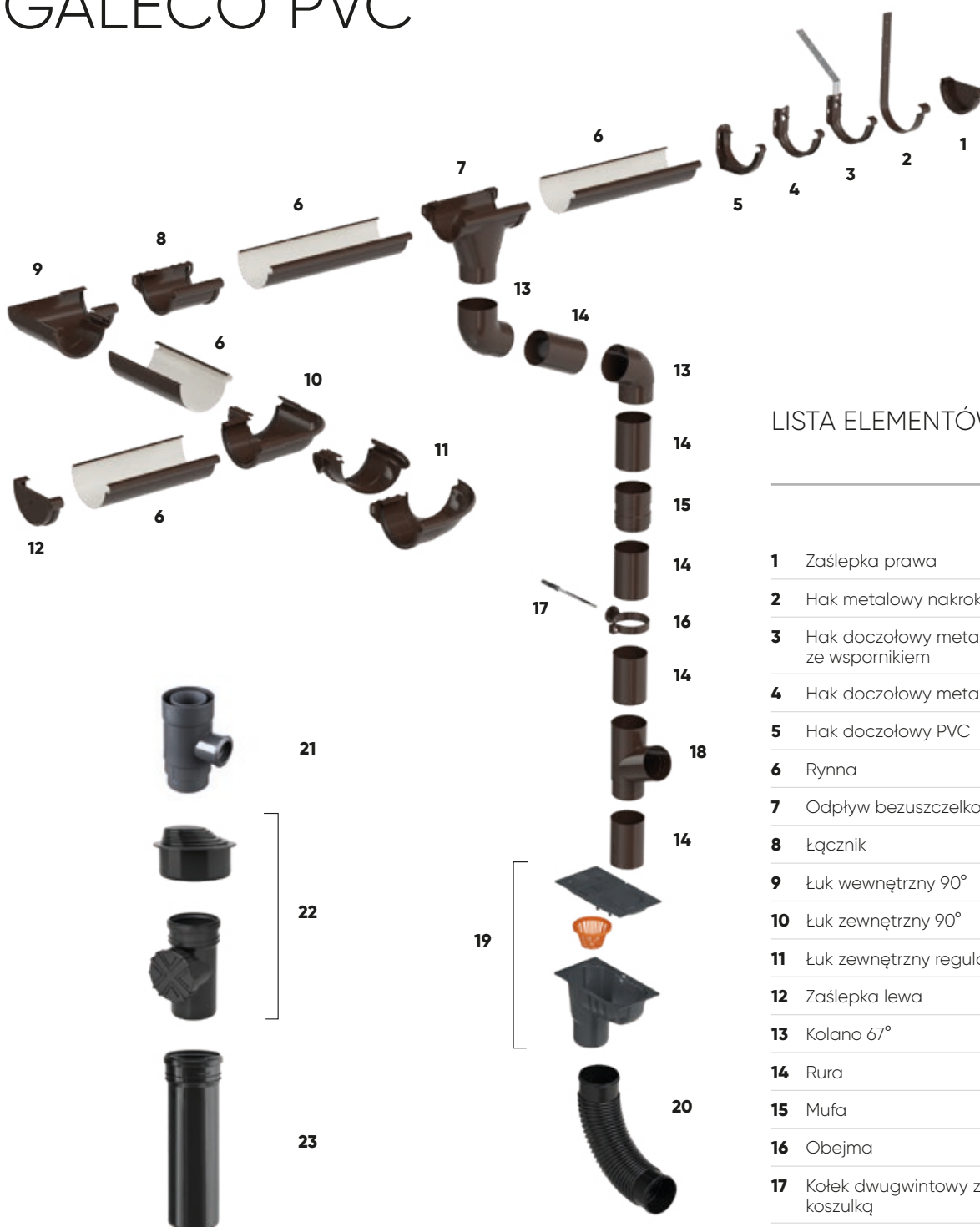

Udzielana na wytrzymałość mechaniczną elementów.

ZŁOŻENIE SYSTEMU
GALECO PVC

























LISTA ELEMENTÓW

- | | |
|----|---|
| 1 | Zaślepka prawa |
| 2 | Hak metalowy nakrokwiowy |
| 3 | Hak doczołowy metalowy ze wspornikiem |
| 4 | Hak doczołowy metalowy |
| 5 | Hak doczołowy PVC |
| 6 | Rynna |
| 7 | Odpytyw bezuszczelkowy |
| 8 | Łącznik |
| 9 | Łuk wewnętrzny 90° |
| 10 | Łuk zewnętrzny 90° |
| 11 | Łuk zewnętrzny regulowany |
| 12 | Zaślepka lewa |
| 13 | Kolano 67° |
| 14 | Rura |
| 15 | Mufa |
| 16 | Obejma |
| 17 | Kołek dwugwintowy z długą koszulką |
| 18 | Trójnik |
| 19 | Osadnik uniwersalny (z koszykiem i klapkami) |
| 20 | Kolano elastyczne |
| 21 | Łapacz wody deszczowej 100/50 |
| 22 | Rewizja pionowa 110 z redukcją 80-110 (komplet) |
| 23 | Rura do rewizji 0,5 m, fi 110 |

TABELA WYDAJNOŚCI

USTAWIENIA RURY SPUSTOWEJ	ROZMIAR RYNNY/ RURY:	90/50	110/80	130/80	130/100	150/100
		36 m ²	58 m ²	99 m ²	99 m ²	148 m ²
		73 m ²	116 m ²	198 m ²	198 m ²	296 m ²

DOSTĘPNA KOLORYSTYKA

RYNNA	ROZMIAR RYNNY/ RURY:	90/50	110/80	130/80	130/100	150/100
 RAL 7021	Grafitowy 721S					
 RAL 9005	Czarny 905S					
 RAL 8019	Ciemnobrązowy 819S					
 RAL 9010	Biały 910S					
 RAL 8017	Czekoladowy brąz 817S					
 RAL 7038	Jasnopopielaty 738S					

ROZMIAR 90/50

ELEMENTY RYNNOWE 90			CENA NETTO/BRUTTO		
ELEMENT	KOD	SZT./OPAK.	Grafitowy -RAL 7021	Czarny -RAL 9005	Ciemnobrązowy -RAL 8019
			721S	905S	819S
Rywna 3 mb	1011-090-_-RYN300	10/200		36,60/ 45,02	
Hak z PVC	1011-090-_-HDV000	10/60		5,20/ 6,40	
Hak metalowy nakrokwiowy	1011-090-_-HNA000	1/25		13,20/ 16,24	
Łącznik rynny	1011-090-_-LAR000	5/25		15,70/ 19,31	
Łuk 90° wewnętrzny	1011-090-_-LWN090	5/25		23,80/ 29,27	
Łuk 90° zewnętrzny	1011-090-_-LZN090	5/25		23,80/ 29,27	
Łuk 135° wewnętrzny	1011-090-_-LWN135	1/1		69,70/ 85,73	
Łuk 135° zewnętrzny	1011-090-_-LZN135	1/1		69,70/ 85,73	
Łuk dowolny wewnętrzny jednopłaszczyznowy*	1011-090-000X-LWAXXX	1/1		80,10/ 98,52	
Łuk dowolny zewnętrzny jednopłaszczyznowy*	1011-090-000X-LZAXXX	1/1		80,10/ 98,52	
Łuk dowolny wewnętrzny dwupłaszczyznowy*	1011-090-000X-LWBXXX	1/1		90,50/ 111,32	
Łuk dowolny zewnętrzny dwupłaszczyznowy*	1011-090-000X-LZBXXX	1/1		90,50/ 111,32	
Odpływ bezuszczelkowy 90/50 mm	1011-090-_-OPN050	5/20		23,80/ 29,27	
Zasłepka lewa	1011-090-_-ZLV000	10/80		7,00/ 8,61	
Zasłepka prawa	1011-090-_-ZPV000	10/80		7,00/ 8,61	

ELEMENTY SPUSTOWE 50			CENA NETTO/BRUTTO		
ELEMENT	KOD	SZT./OPAK.	Grafitowy -RAL 7021	Czarny -RAL 9005	Ciemnobrązowy -RAL 8019
			721S	905S	819S
Rura 3 mb	1012-050-_-RUR300	10/170		31,30/ 38,50	
Mufa	1012-050-_-MUF000	5/100		7,00/ 8,61	
Kolano 67°	1012-050-_-KOL067	5/40		12,50/ 15,38	
Obejma metalowa do dybla	1012-050-_-OBS000	10/50		12,10/ 14,88	

DODATKOWE INFORMACJE

* Łuki o nietypowych kątach realizujemy w terminie do 10 dni roboczych. Do ceny należy doliczyć koszty wysyłki.

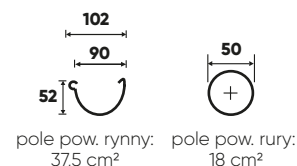

ROZMIAR 110/80

ELEMENTY RYNNOWE 110

CENA NETTO/BRUTTO

ELEMENT	KOD	SZT./OPAK.	Grafitowy ~RAL 7021	Czarny ~RAL 9005	Ciennobrzązowy ~RAL 8019	Biały ~RAL 9010
			721S	905S	819S	910S
Rynna 4 mb	1011-110-_-RYN400	10/180	63,30/ 77,86			
Rynna 3 mb	1011-110-_-RYN300	10/180	47,50/ 58,43		47,50/ 58,43	
Hak z PVC	1011-110-_-HDV000	5/80	7,00/ 8,61			
Hak metalowy doczołowy	1011-110-_-HDO000	1/20	13,40/ 16,48			
Hak metalowy nakrokwiowy wzmocniony	1011-110-_-HNW004	1/25	14,20/ 17,47			
Łącznik rynny	1011-110-_-LAR000	5/20	21,80/ 26,81			
Łuk 90° wewnętrzny	1011-110-_-LWN090	1/10	32,90/ 40,47			
Łuk 90° zewnętrzny	1011-110-_-LZN090	1/10	32,90/ 40,47			
Łuk 135° wewnętrzny	1011-110-_-LWN135	1/1	69,20/ 85,12			
Łuk 135° zewnętrzny	1011-110-_-LZN135	1/1	69,20/ 85,12			
Łuk dowolny wewnętrzny jednopłaszczyznowy*	1011-090-000X-LWAXXX	1/1	79,60/ 97,91			
Łuk dowolny zewnętrzny jednopłaszczyznowy*	1011-090-000X-LZAXXX	1/1	79,60/ 97,91			
Łuk dowolny wewnętrzny dwupłaszczyznowy*	1011-090-000X-LWBXXX	1/1	89,90/ 110,58			
Łuk dowolny zewnętrzny dwupłaszczyznowy*	1011-090-000X-LZBXXX	1/1	89,90/ 110,58			
Odpyływ bezuszczelkowy 110/80	1011-110-_-OPN080	1/15	35,70/ 43,91			
Zasłepka lewa	1011-110-_-ZLV000	5/50	13,90/ 17,10			
Zasłepka prawa	1011-110-_-ZPV000	5/50	13,90/ 17,10			

ELEMENTY SPUSTOWE 80

CENA NETTO/BRUTTO

ELEMENT	KOD	SZT./OPAK.	Grafitowy ~RAL 7021	Czarny ~RAL 9005	Ciennobrzązowy ~RAL 8019	Biały ~RAL 9010
			721S	905S	819S	910S
Rura 4 mb	1012-080-_-RUR400	5/100	75,60/ 92,99			
Mufa	1012-080-_-MUF000	5/60	11,90/ 14,64			
Kolano 67°	1012-080-_-KOL067	5/60	17,80/ 21,89			
Trójnik 67°	1012-080-_-TRR067	1/20	33,80/ 41,57			
Obejma PVC do dybla	1012-080-_-OBV000	10/100	7,00/ 8,61			

DODATKOWE INFORMACJE

* Łuki o nietypowych kątach we wszystkich kolorach realizujemy w terminie do 10 dni roboczych. Do ceny należy doliczyć koszty wysyłki.

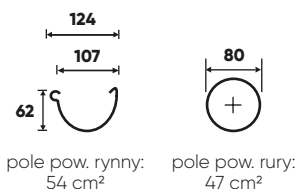

ROZMIAR 130/80, 130/100

ELEMENTY RYNNOWE 130			CENA NETTO/BRUTTO				
ELEMENT	KOD	SZT./OPAK.	Grafitowy ~RAL 7021	Czarny ~RAL 9005	Ciemnobrązowy ~RAL 8019	Biały ~RAL 9010	Czekoladowy brąz ~RAL 8017
			721S	905S	819S	910S	817S
Rynna 4 mb	1011-130-_-RYN400	10/240		71,20/ 87,58			78,40/ 96,43
Rynna 3 mb	1011-130-_-RYN300	10/240		53,50/ 65,81			
Hak z PVC	1011-130-_-HDV000	10/50		8,70/ 10,70			9,60/ 11,81
Hak metalowy nakrętkiowy	1011-130-_-HNA000	1/25		17,80/ 21,89			17,80/ 21,89
Hak metalowy doczołowy	1011-130-_-HDC000	1/20		16,60/ 20,42			16,60/ 20,42
Łącznik rynny	1011-130-_-LAR000	5/25		25,80/ 31,73			28,40/ 34,93
Łuk 90° wewnętrzny	1011-130-_-LWN090	1/15		43,70/ 53,75			48,10/ 59,16
Łuk 90° zewnętrzny	1011-130-_-LZN090	1/15		43,70/ 53,75			48,10/ 59,16
Łuk 135° wewnętrzny	1011-130-_-LWN135	1/1		79,50/ 97,79			87,50/ 107,63
Łuk zewn. regulowany o kącie 90° – 150°	1011-130-_-LZR000	1/5		70,00/ 86,10			77,00/ 94,71
Łuk dowolny wewnętrzny jednopłaszczyznowy*	1011-130-000X-LWAXXX	1/1		91,40/ 112,42			100,60/ 123,74
Łuk dowolny zewnętrzny jednopłaszczyznowy*	1011-130-000X-LZAXXX	1/1		91,40/ 112,42			100,60/ 123,74
Łuk dowolny wewnętrzny dwupłaszczyznowy*	1011-130-000X-LWBXXX	1/1		103,30/ 127,06			113,60/ 139,73
Łuk dowolny zewnętrzny dwupłaszczyznowy*	1011-130-000X-LZBXXX	1/1		103,30/ 127,06			113,60/ 139,73
Odpływ bezuszczelkowy 130/80 mm	1011-130-_-OPN080	1/10		43,70/ 53,75			
Odpływ bezuszczelkowy 130/100 mm	1011-130-_-OPN100	1/10		43,70/ 53,75			48,10/ 59,16
Zasłepka lewa	1011-130-_-ZLV000	10/50		16,70/ 20,54			18,30/ 22,51
Zasłepka prawa	1011-130-_-ZPV000	10/50		16,70/ 20,54			18,30/ 22,51

DODATKOWE INFORMACJE

* Łuki o nietypowych kątach we wszystkich kolorach realizujemy w terminie do 10 dni roboczych. Do ceny należy doliczyć koszty wysyłki.

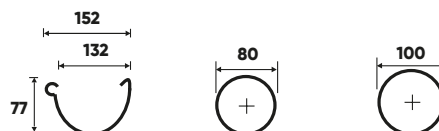

pole pow. rynny: 82,7 cm² pole pow. rury 80: 47 cm² pole pow. rury 100: 73 cm²

ROZMIAR 150/100

ELEMENTY RYNNOWE 150

CENA NETTO/BRUTTO

ELEMENT	KOD	SZT./OPAK.	Grafitowy -RAL 7021	Ciemnobrązowy -RAL 8019	Jasnopielaty -RAL 7038
			721S	819S	738S
Rynna 4 mb	1011-150-_-RYN400	10/90	103,10/ 126,81		92,80/ 114,14
Hak z PVC	1011-150-_-HDV000	1/50	11,00/ 13,53		9,90/ 12,18
Hak metalowy nakrokwiowy	1011-150-_-HNA000	1/25	19,40/ 23,86		17,40/ 21,40
Łącznik rynny	1011-150-_-LAR000	5/25	29,80/ 36,65		26,80/ 32,96
Łuk 90° wewnętrzny	1011-150-_-LWN090	1/10	52,20/ 64,21		47,00/ 57,81
Łuk 90° zewnętrzny	1011-150-_-LZN090	1/10	52,20/ 64,21		47,00/ 57,81
Łuk 135° wewnętrzny	1011-150-_-LWN135	1/1	85,00/ 104,55		76,50/ 94,10
Łuk 135° zewnętrzny	1011-150-_-LZN135	1/1	85,00/ 104,55		76,50/ 94,10
Łuk dowolny wewnętrzny jednopłaszczyznowy*	1011-150-000X-LWAXXX	1/1	97,70/ 120,17		88,00/ 108,24
Łuk dowolny zewnętrzny jednopłaszczyznowy*	1011-150-000X-LZAXXX	1/1	97,70/ 120,17		88,00/ 108,24
Łuk dowolny wewnętrzny dwupłaszczyznowy*	1011-150-000X-LWBXXX	1/1	110,40/ 135,79		99,40/ 122,26
Łuk dowolny zewnętrzny dwupłaszczyznowy*	1011-150-000X-LZBXXX	1/1	110,40/ 135,79		99,40/ 122,26
Odpływ 150/100 mm	1011-150-_-OPN100	1/10	52,20/ 64,21		47,00/ 57,81
Zasłepka lewa	1011-150-_-ZLV000	5/20	17,80/ 21,89		16,10/ 19,80
Zasłepka prawa	1011-150-_-ZPV000	5/20	17,80/ 21,89		16,10/ 19,80

ELEMENTY SPUSTOWE 100

CENA NETTO/BRUTTO

ELEMENT	KOD	SZT./OPAK.	Grafitowy -RAL 7021	Czarny -RAL 9005	Ciemnobrązowy -RAL 8019	Biały -RAL 9010	Czekoladowy brqz -RAL 8017	Jasnopielaty -RAL 7038
			721S	905S	819S	910S	817S	738S
Rura 4 mb	1012-100-_-RUR400	5/60			83,50/ 102,71		91,90/ 113,04	75,20/ 92,50
Rura 3 mb	1012-100-_-RUR300	5/60			62,70/ 77,12			
Mufa	1012-100-_-MUF000	2/40			13,90/ 17,10		15,30/ 18,82	12,50/ 15,38
Kolano 67°	1012-100-_-KOL067	5/35			23,80/ 29,27		26,20/ 32,23	21,40/ 26,32
Kolano 45°	1012-100-_-KOL045	6/30			27,40/ 33,70		30,10/ 37,02	24,70/ 30,38
Trójnik 67°	1012-100-_-TRR067	1/10			38,50/ 47,36		42,30/ 52,03	34,70/ 42,68
Łapacz wody deszczowej 100/50	1012-100-_-WYA050	1/12	126,70/ 155,84					
Obejma PVC do dybla	1012-100-_-OBV000	10/60			8,10/ 9,96		8,90/ 10,95	7,30/ 8,98

DODATKOWE INFORMACJE

* Łuki o nietypowych kątach we wszystkich kolorach realizujemy w terminie do 10 dni roboczych. Do ceny należy doliczyć koszty wysyłki.

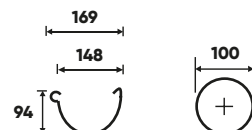

pole pow. rynny:
114,3 cm²

pole pow. rury:
73 cm²



SYSTEM RYNNOWY

STAL

GALECO

Budując dom myślisz nie tylko o dzieciach, ale także o wnukach. Dlatego opracowaliśmy trwałe i solidne rozwiązanie, które zapewni Ci komfort i uśmiech na długie lata. System rynnowy Galeco STAL to gwarancja wieloletniego zadowolenia z doskonałego zakupu.

ZALETY SYSTEMU



Nowatorski kształt rynny

Zabezpieczający przed przelewaniem wody nawet podczas obfitych opadów.



Wysoka trwałość blach

Dzięki zastosowaniu 4 warstw ochronnych zabezpieczających przed działaniem czynników atmosferycznych.



Pierwszy na rynku narożnik regulowany

Maksymalnie skracający czas i koszt instalacji systemu rynnowego.



Rynny i rury spustowe zabezpieczone folią

Która chroni przed zarysowaniem podczas transportu.



Głęboki profil rynny

Rynna stalowa głębsza od systemów konkurencyjnych, gwarantująca wyższą wydajność w odprowadzaniu wody.



Gwarancja do 35 lat

Udzielana na odporność na korozję perforacyjną.

ZŁOŻENIE SYSTEMU GALECO STAL

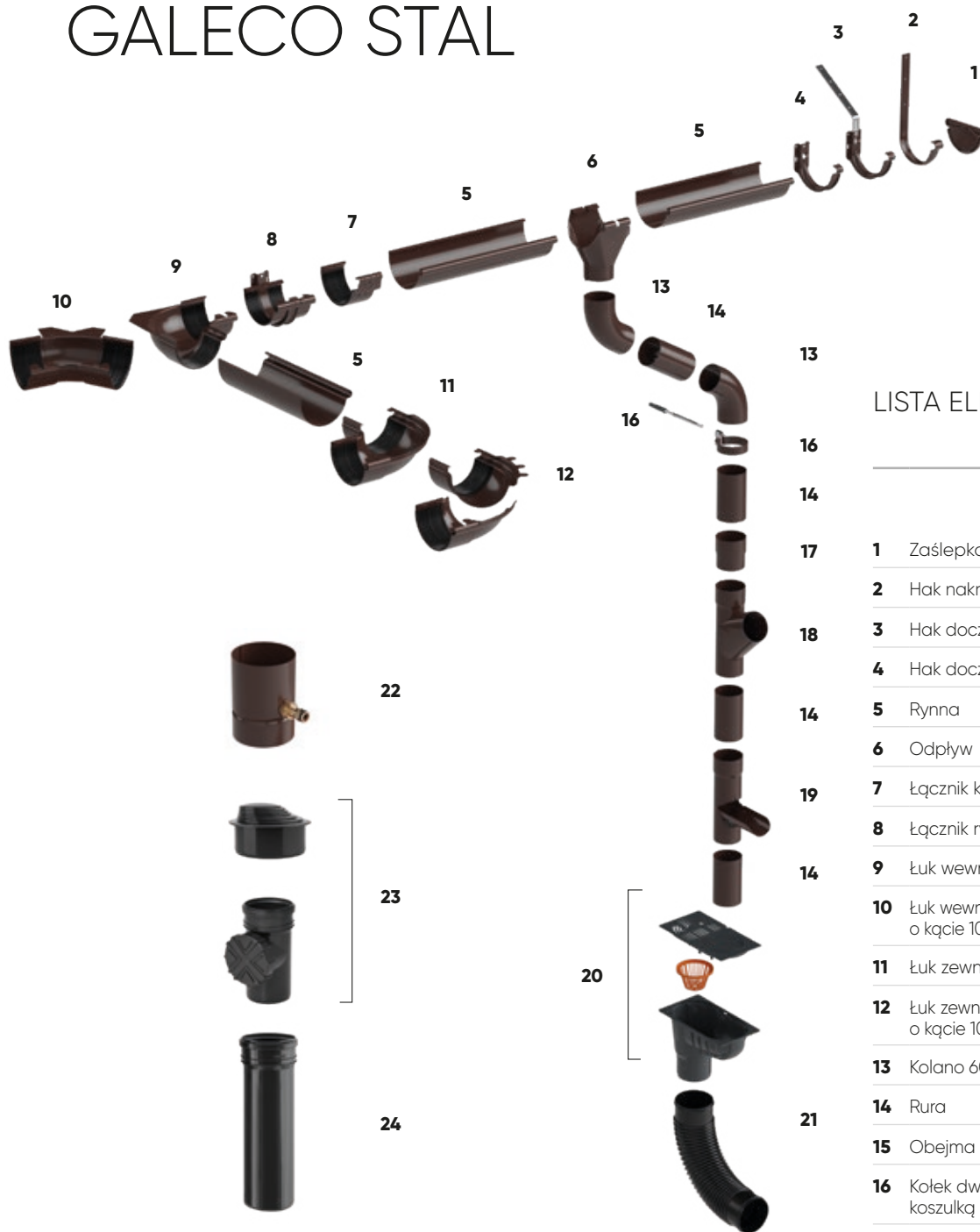



LISTA ELEMENTÓW

- | | |
|----|--|
| 1 | Zaślepka uniwersalna |
| 2 | Hak nakrokwiowy/wzmocniony |
| 3 | Hak doczołowy ze wspornikiem |
| 4 | Hak doczołowy |
| 5 | Rynna |
| 6 | Odpytyw |
| 7 | Łącznik klamrowy |
| 8 | Łącznik rynny z hakiem |
| 9 | Łuk wewnętrzny uszczelnkowy 90° |
| 10 | Łuk wewnętrzny regulowany o kącie 105-135° |
| 11 | Łuk zewnętrzny uszczelnkowy 90° |
| 12 | Łuk zewnętrzny regulowany o kącie 100-165° |
| 13 | Kolano 60° |
| 14 | Rura |
| 15 | Obejma |
| 16 | Kołek dwugwintowy z długą koszulką |
| 17 | Mufa |
| 18 | Trójnik |
| 19 | Wyłapywacz wody |
| 20 | Osadnik uniwersalny (z koszykiem i klapkami) |
| 21 | Kolano elastyczne |
| 22 | Łapacz wody deszczowej z przyłączem do węża ogrodowego |
| 23 | Rewizja pionowa 110 z redukcją 80-110 (komplet) |
| 24 | Rura do rewizji 0,5 m, fi 110 |















































DODATKOWE INFORMACJE

Zgodność z normą: EN 612
 Gwarancja do 35 lat
 System połączeń: Uszczelnkowy

TABELA WYDAJNOŚCI

USTAWIENIA RURY SPUSTOWEJ	ROZMIAR RYNNY/RURY:	120/90	135/90	135/100	150/100	150/120
		60 m ²	110 m ²	110 m ²	150 m ²	150 m ²
		120 m ²	220 m ²	220 m ²	300 m ²	300 m ²

DOSTĘPNA KOLORYSTYKA

RYNNA	ROZMIAR RYNNY/RURY:	120/90	135/90	135/100	150/100	150/120
STAL						
 RAL 7015	Grafitowy 715S					
 RAL 8004	Ceglasty 804S					
 RAL 8019	Ciemnobrązowy 819S					
 RAL 8017	Czekoladowy brąz 817S					
 RAL 9003	Biały 903S					
 RAL 9005	Czarny 905S					
 RAL 3009	Ciemnoczerwony 309S					
STAL PÓŁMAT						
 RAL 7016	Grafitowy półmat 716P					
 RAL 9005	Czarny półmat 905P					
 RAL 8017	Czekoladowy brąz półmat 817P					
STAL METALIC						
 RAL 8007	Miedziany 807E					
 RAL 9007	Ciemnosrebrny 907E					
 RAL 9006	Srebrny 906E					

ROZMIAR 120/90

ELEMENTY RYNNOWE 120

CENA NETTO/BRUTTO

ELEMENT	KOD	SZT./OPAK.	STAL				STAL PÓLMAT	
			Grafitowy -RAL 7015	Czarny -RAL 9005	Czekoladowy brąz -RAL 8017	Ciemnobrązowy -RAL 8019	Grafitowy półmat -RAL 7016	Czarny półmat -RAL 9005
			715S	905S	817S	819S	716P	905P
Rynna 4 mb	1031-120-_-RYN400	5/105	103,90/ 127,80				103,90/ 127,80	
Rynna 3 mb	1031-120-_-RYN300	5/105	78,00/ 95,94					
Hak metalowy doczołowy	1031-120-_-HDO000	1/20	13,00/ 15,99					
Hak metalowy nakrokwiowy wzmocniony	1031-120-_-HNW004	1/25	14,00/ 17,22					
Łącznik rynny kłamrowy	1031-120-_-LAK000	5/30	20,00/ 24,60					
Łuk 90° wewnętrzny kłamrowy	1031-120-_-LWN090	1/5	86,70/ 106,64					
Łuk 90° zewnętrzny kłamrowy	1031-120-_-LZN090	1/5	86,70/ 106,64					
Łuk 135° wewnętrzny	1031-120-_-LWN135	1/4	148,20/ 182,29					
Łuk 135° zewnętrzny	1031-120-_-LZN135	1/4	148,20/ 182,29					
Łuk dowolny wewnętrzny jednopłaszczyznowy*	1031-120-XXXX-LWAXXX	1/1	155,60/ 191,39					
Łuk dowolny zewnętrzny jednopłaszczyznowy*	1031-120-XXXX-LZAXXX	1/1	155,60/ 191,39					
Łuk dowolny wewnętrzny dwupłaszczyznowy*	1031-120-XXXX-LWBXXX	1/1	238,90/ 293,85					
Łuk dowolny zewnętrzny dwupłaszczyznowy*	1031-120-XXXX-LZBXXX	1/1	238,90/ 293,85					
Odpływ 120/90	1031-120-_-OPN090	1/20	33,40/ 41,08					
Zaślepka uszczelnkowa uniwersalna	1031-120-_-ZUS000	5/100	13,80/ 16,97					

DODATKOWE INFORMACJE

*Łuki o nietypowych kątach we wszystkich kolorach realizujemy w terminie do 10 dni roboczych.

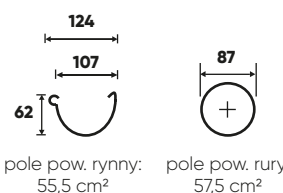

ROZMIAR 135/90, 135/100

ELEMENTY RYNNOWE 135

CENA NETTO/BRUTTO

ELEMENT	KOD	SZT./OPAK.	STAL							STAL PÓLMAT			STAL METALIC		
			Grafitowy ~RAL 7015	Czarny ~RAL 9005	Czekoladowy brąz ~RAL 8017	Ceglasty ~RAL 8004	Ciemenbrązowy ~RAL 8019	Ciennoczerwony ~RAL 3009	Biały ~RAL 9003	Grafitowy półmat ~RAL 7016	Czarny półmat ~RAL 9005	Czek. brąz półmat ~RAL 8017	Srebrny ~RAL 9006	Ciennosrebrny ~RAL 9007	Miedziany ~RAL 8007
			715S	905S	817S	804S	819S	309S	903S	716P	905P	817P	906E	907E	807E
Rynna 4 mb	1031-135-_-RYN400	5/180	135,70/ 166,91										144,90/ 178,23		
Rynna 3 mb	1031-135-_-RYN300	5/180	96,30/ 118,45										103,50/ 127,31		103,50/ 127,31
Hak metalowy doczołowy	1031-135-_-HDO000	1/20	16,10/ 19,80										17,30/ 21,28		
Hak metalowy nakrokwiowy	1031-135-_-HNA000	1/25	17,30/ 21,28										18,60/ 22,88		
Hak metalowy nakrokwiowy wzmocniony	1031-135-_-HNW004	1/25	18,60/ 22,88										20,00/ 24,60		
Łącznik rynny klamrowy	1031-135-_-LAK000	5/30	24,70/ 30,38										26,60/ 32,72		
Łącznik rynny z hakiem	1031-135-_-LAH000	1/22	30,00/ 36,90										32,20/ 39,61		
Łuk 90° wewnętrzny uszczelkowy	1031-135-_-LWN090	1/4	107,00/ 131,61										115,00/ 141,45		
Łuk 90° zewnętrzny uszczelkowy	1031-135-_-LZN090	1/4	107,00/ 131,61										115,00/ 141,45		
Łuk wewnętrzny regulowany o kącie 105° – 135°	1031-135-_-LWR000	1/2	178,10/ 219,06										191,40/ 235,42		
Łuk zewnętrzny regulowany o kącie 100° – 165°	1031-135-_-LZR000	1/2	178,10/ 219,06										191,40/ 235,42		
Łuk dowolny wewnętrzny jednopłaszczyznowy *	1031-135-XXXX-LWAXXX	1/1	181,00/ 222,63										194,60/ 239,36		
Łuk dowolny zewnętrzny jednopłaszczyznowy *	1031-135-XXXX-LZAXXX	1/1	181,00/ 222,63										194,60/ 239,36		
Łuk dowolny wewnętrzny dwupłaszczyznowy *	1031-135-XXXX-LWBXXX	1/1	295,20/ 363,10										317,30/ 390,28		
Łuk dowolny zewnętrzny dwupłaszczyznowy *	1031-135-XXXX-LZBXXX	1/1	295,20/ 363,10										317,30/ 390,28		
Odpyły 135/90	1031-135-_-OPN090	1/16	41,30/ 50,80										44,40/ 54,61		
Odpyły 135/100	1031-135-_-OPN100	1/16	47,50/ 58,43						47,50/ 58,43			47,50/ 58,43			
Kosz zlewowy /90 *	1032-090-_-KZO000	1/1	446,20/ 548,83										446,20/ 548,83		
Kosz zlewowy /100 *	1032-100-_-KZO000	1/1	446,20/ 548,83						446,20/ 548,83			446,20/ 548,83			
Zaślepka uszczelkowa uniwersalna	1031-135-_-ZUS000	5/50	17,10/ 21,03										18,30/ 22,51		

DODATKOWE INFORMACJE

* Łuki o nietypowych kątach we wszystkich kolorach oraz kosze zlewowe w innych kolorach niż grafitowy (715S, 716P) oraz czarny (905S i 905P) realizujemy na zamówienie w terminie do 10 dni roboczych.

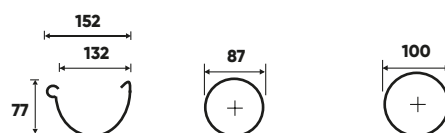

pole pow. rynny: 90,1 cm² pole pow. rury 87: 57,5 cm² pole pow. rury 100: 76,5 cm²

ROZMIAR 150/100, 150/120

ELEMENTY RYNNOWE 150

CENA NETTO/BRUTTO

ELEMENT	KOD	SZT./OPAK.	STAL		STAL METALIC
			Grafitowy ~RAL 7015	Ciemnobrązowy ~RAL 8019	Srebrny ~RAL 9006
			715S	819S	906E
Rynna 4 mb	1031-150-_-RYN400	5/50	144,20/ 177,37		
Hak metalowy doczołowy	1031-150-_-HDO000	1/20	18,60/ 22,88		
Hak metalowy nakrokwiowy wzmocniony	1031-150-_-HWN004	1/25	20,30/ 24,97		
Łącznik rynny	1031-150-_-LAR000	1/22	28,90/ 35,55		
Łącznik rynny z hakiem	1031-150-_-LAH000	1/18	31,10/ 38,25		
Łuk 90° wewnętrzny **	1031-150-_-LWN090	1/5	116,90/ 143,79		
Łuk 90° zewnętrzny **	1031-150-_-LZN090	1/5	116,90/ 143,79		
Łuk 135° wewnętrzny **	1031-150-_-LWN135	1/5	189,20/ 232,72		
Łuk 135° zewnętrzny **	1031-150-_-LZN135	1/5	189,20/ 232,72		
Odpyw 150/100	1031-150-_-OPN100	1/25	59,20/ 72,82		
Odpyw 150/120	1031-150-_-OPN120	1/25	65,20/ 80,20		
Kosz zlewowy /100 *	1032-100-_-KZO000	1/1	446,20/ 548,83		
Zaślepka uszczelkowa uniwersalna	1031-150-_-ZUS000	1/25	18,60/ 22,88		

DODATKOWE INFORMACJE

* Kosze zlewowe w innych kolorach niż grafitowy (715S, 716P) oraz czarny (905S i 905P) realizujemy na zamówienie w terminie do 10 dni roboczych.

** Przy łączeniu łuku z rynną, wyjątkowo w tym systemie, wymagane jest zastosowanie łączników lub łączenie na zakład.

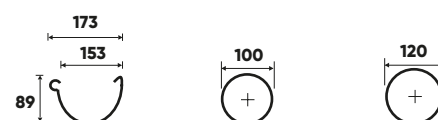

pole pow. rynny: 114,3 cm² pole pow. rury 100: 76,5 cm² pole pow. rury 120: 110,5 cm²

ROZMIAR 120/90, 135/90

ELEMENTY SPUSTOWE 90

CENA NETTO/BRUTTO

ELEMENT	KOD	SZT./OPAK.	STAL						STAL PÓŁMAT			STAL METALIC		
			Grafitowy ~RAL 7015	Czarny ~RAL 9005	Ceglasty ~RAL 8004	Czekoladowy brąz ~RAL 8017	Ciennoczerwony ~RAL 3009	Ciennobrazowy ~RAL 8019	Grafitowy półmat ~RAL 7016	Czarny półmat ~RAL 9005	Czek. brąz półmat ~RAL 8017	Srebrny ~RAL 9006	Ciennosrebrny ~RAL 9007	Miedziany ~RAL 8007
			715S	905S	804S	817S	309S	819S	716P	905P	817P	906E	907E	807E
Rura 3 mb	1032-090-_-RUR300	2/81	120,80/ 148,58						129,80/ 159,65					
Rura 1 mb	1032-090-_-RUR100	2/48	43,10/ 53,01						46,40/ 57,07					
Mufa	1032-090-_-MUF000	1/24	26,60/ 32,72						28,60/ 35,18					
Kolano 60°	1032-090-_-KOL060	1/20	42,20/ 51,91						45,40/ 55,84					
Trójnik 60°	1032-090-_-TRR060	1/6	177,10/ 217,83						190,40/ 234,19					
Wylapywacz wody	1032-090-_-WYB000	1/12	147,10/ 180,93						158,20/ 194,59					
Łapacz wody deszczowej z przyłączem do węża ogrodowego	1032-090-_-WYC000	1/8	180,00/ 221,40						180,00/ 221,40					
Obejma metalowa do dybla	1032-090-_-OBS000	10/50	15,70/ 19,31						16,80/ 20,66					

DODATKOWE INFORMACJE

Łapacze z przyłączem do węża ogrodowego we wszystkich kolorach realizujemy w terminie do 10 dni roboczych.

ROZMIAR 135/100, 150/100, 150/120

ELEMENTY SPUSTOWE 100

CENA NETTO/BRUTTO

ELEMENT	KOD	SZT./OPAK.	STAL					METALIC	STAL PÓŁMAT	
			Grafitowy ~RAL 7015	Czarny ~RAL 9005	Ceglasty ~RAL 8004	Czekoladowy brąz ~RAL 8017	Ciemenbrązowy ~RAL 8019	Srebrny ~RAL 9006	Grafitowy półmat ~RAL 7016	Czarny półmat ~RAL 9005
			715S	905S	804S	817S	819S	906E	716P	905P
Rura 3 mb	1032-100-_-RUR300	2/58						138,90/ 170,85		
Rura 1 mb	1032-100-_-RUR100	2/36						49,60/ 61,01		
Mufa	1032-100-_-MUF000	1/27						30,60/ 37,64		
Kolano 60°	1032-100-_-KOL060	1/20						48,60/ 59,78		
Trójnik 60°	1032-100-_-TRR060	1/6						203,60/ 250,43		
Wylapywacz wody	1032-100-_-WYB000	1/12						163,60/ 201,23		
Łapacz wody deszczowej z przyłączem do węża ogrodowego*	1032-100-_-WYC000	1/8						180,00/ 221,40		
Obejma metalowa do dybla	1032-100-_-OBS000	10/50						18,00/ 22,14		

ELEMENTY SPUSTOWE 120

CENA NETTO/BRUTTO

ELEMENT	KOD	SZT./OPAK.	STAL		METALIC
			Grafitowy ~RAL 7015	Ciemenbrązowy ~RAL 8019	Srebrny ~RAL 9006
			715S	819S	906E
Rura 4 mb	1032-120-_-RUR400	2/40			222,20/ 273,31
Mufa	1032-120-_-MUF000	1/27			36,70/ 45,14
Kolano 72°	1032-120-_-KOL072	1/8			58,30/ 71,71
Trójnik 60° **	1032-120-_-TRR060	1/6	219,90/ 270,50		
Obejma metalowa do dybla	1032-120-_-OBS000	10/50			21,60/ 26,57

DODATKOWE INFORMACJE

* Łapacze z przyłączem do węża ogrodowego we wszystkich kolorach realizujemy w terminie do 10 dni roboczych.

** Dostępny na zamówienie w terminie do 10 dni roboczych.



SYSTEM RYNNOWY
**LUX
OCYNK**
GALECO

Galeco LUXOCYNK to produkt oparty na rozwiązaniach systemu stalowego. Wyprodukowany z najwyższej jakości stali ocynkowanej powleczonej przezroczystą, organiczną warstwą zabezpieczającą, tworząc przez to stałą, solidną i zwartą powłokę, chroniącą stal przed korozją.

ZALETY SYSTEMU



Nowatorski kształt rynny

Zabezpieczający przed przelewaniem wody nawet podczas obfitych opadów.



Głęboki profil rynny

Rynna stalowa głębsza od dostępnych na rynku konkurencyjnych, gwarantująca wyższą wydajność w odprowadzaniu wody.



Pierwszy na rynku narożnik uniwersalny

Regulowany, maksymalnie skracający czas i koszt instalacji systemu rynnowego.



Rynny i rury zabezpieczone folią

Która chroni przed zarysowaniem podczas transportu.



Uszczelkowy system połączeń

Szczelność zapewniona dzięki dedykowanym uszczelkom wykonanym z EPDM.



Gwarancja 10 lat

Udzielana na odporność na korozję perforacyjną.

ZŁOŻENIE SYSTEMU GALECO LUXOCYNK









LISTA ELEMENTÓW

- 1 Zasłepka uniwersalna
- 2 Hak nakrokwiowy
- 3 Hak doczołowy ze wspornikiem
- 4 Hak doczołowy
- 5 Rynna
- 6 Odpływ
- 7 Łącznik klamrowy
- 8 Łącznik rynny z hakiem
- 9 Łuk wewnętrzny uszczelnkowy 90°
- 10 Łuk wewnętrzny regulowany o kącie 105-135°
- 11 Łuk zewnętrzny uszczelnkowy 90°
- 12 Łuk zewnętrzny regulowany o kącie 100-165°
- 13 Kolano 60°

- 14 Rura
- 15 Obejma
- 16 Kołek dwugwintowy z długą koszulką
- 17 Mufa
- 18 Trójnik
- 19 Osadnik uniwersalny (z koszykiem i klapkami)
- 21 Łącznik wody deszczowej z przyłączem do węża ogrodowego
- 22 Rewizja pionowa 110 z redukcją 80-110 (komplet)
- 23 Rura do rewizji 0,5 m, fi 110

- 20 Kolano elastyczne

KOLORYSTYKA



RYNNA	ROZMIAR RYNNY/RURY:	120/90	135/90	135/100	150/100	150/120
 Srebrny naturalny						
RAL 9023	923S					

ROZMIAR 120/90

ELEMENTY RYNNOWE 120			CENA NETTO/BRUTTO
ELEMENT	KOD	SZT./OPAK.	Srebrny naturalny ~ RAL 9023
			923S
Rynna 3 mb	1051-120-923S-RYN300	5/105	69,90/ 85,98
Hak metalowy doczołowy	1051-120-923S-HDO000	1/20	10,60/ 13,04
Hak metalowy nakrętkiowy wzmocniony	1051-120-923S-HNW004	1/25	11,80/ 14,51
Łącznik rynny klamrowy	1051-120-923S-LAK000	5/30	19,20/ 23,62
Łuk 90° wewnętrzny uszczelkowy	1051-120-923S-LWN090	1/5	61,40/ 75,52
Łuk 90° zewnętrzny uszczelkowy	1051-120-923S-LZN090	1/5	61,40/ 75,52
Łuk 135° wewnętrzny	1051-120-923S-LWN135	1/4	138,10/ 169,86
Łuk 135° zewnętrzny	1051-120-923S-LZN135	1/4	138,10/ 169,86
Odpływ 120/090	1051-120-923S-OPN090	1/20	25,40/ 31,24
Zasłepka uszczelkowa uniwersalna	1051-120-923S-ZUS000	5/100	9,90/ 12,18

ELEMENTY SPUSTOWE 90			CENA NETTO/BRUTTO
ELEMENT	KOD	SZT./OPAK.	Srebrny naturalny ~ RAL 9023
			923S
Rura 3 mb	1052-090-923S-RUR300	2/81	81,20/ 99,88
Rura 1 mb	1052-090-923S-RUR100	2/48	28,70/ 35,30
Mufa	1052-090-923S-MUF000	1/24	17,00/ 20,91
Kolano 60°	1052-090-923S-KOLO60	1/20	24,40/ 30,01
Trójnik 60°	1052-090-923S-TRR060	1/6	106,50/ 131,00
Obejma metalowa do dybla	1052-090-923S-OBS000	10/50	13,80/ 16,97

TABELA WYDAJNOŚCI

USTAWIENIA RURY SPUSTOWEJ	ROZMIAR RYNNY/RURY:	120/90	135/90	135/100	150/100	150/120
		60 m ²	110 m ²	110 m ²	150 m ²	150 m ²
		120 m ²	220 m ²	220 m ²	300 m ²	300 m ²

ROZMIAR

135/90, 135/100, 150/100, 150/120

ELEMENTY RYNNOWE 135			CENA NETTO/BRUTTO
ELEMENT	KOD	SZT./OPAK.	Srebrny naturalny ~ RAL 9023
			923S
Rynna 4 mb	1051-135-923S-RYN400	5/180	106,80/ 131,36
Rynna 3 mb	1051-135-923S-RYN300	5/180	80,10/ 98,52
Hak metalowy doczołowy	1051-135-923S-HDO000	1/20	12,20/ 15,01
Hak metalowy nakrokwiowy wzmocniony	1051-135-923S-HNW004	1/25	13,50/ 16,61
Łącznik rynny klamrowy	1051-135-923S-LAK000	5/30	23,20/ 28,54
Łącznik rynny z hakiem	1051-135-923S-LAH000	1/22	32,50/ 39,98
Łuk 90° wewnętrzny uszczelkowy	1051-135-923S-LWN090	1/4	70,40/ 86,59
Łuk 90° zewnętrzny uszczelkowy	1051-135-923S-LZN090	1/4	70,40/ 86,59
Łuk wewnętrzny regulowany o kącie 105° – 135°	1051-135-923S-LWR000	1/2	105,60/ 129,89
Łuk zewnętrzny regulowany o kącie 100° – 165°	1051-135-923S-LZR000	1/2	105,60/ 129,89
Odptyw 135/090	1051-135-923S-OPN090	1/16	29,20/ 35,92
Odptyw 135/100	1051-135-923S-OPN100	1/16	29,20/ 35,92
Zasłepka uszczelkowa uniwersalna	1051-135-923S-ZUS000	5/50	11,30/ 13,90

ELEMENTY RYNNOWE 150			CENA NETTO/BRUTTO
Rynna 4 mb	1051-150-923S-RYN400	5/50	129,90/ 159,78
Hak metalowy doczołowy	1051-150-923S-HDO000	1/20	15,70/ 19,31
Hak metalowy nakrokwiowy wzmocniony	1051-150-923S-HNW004	1/25	16,40/ 20,17
Łącznik rynny klamrowy	1051-150-923S-LAR000	1/22	30,10/ 37,02
Łącznik rynny z hakiem	1051-150-923S-LAH000	1/18	32,30/ 39,73
Łuk 90° wewnętrzny *	1051-150-923S-LWN090	1/6	85,70/ 105,41
Łuk 90° zewnętrzny *	1051-150-923S-LZN090	1/6	85,70/ 105,41
Łuk 135° wewnętrzny *	1051-150-923S-LWN135	1/1	173,30/ 213,16
Łuk 135° zewnętrzny *	1051-150-923S-LZN135	1/1	173,30/ 213,16
Odptyw 150/100	1051-150-923S-OPN100	1/25	40,30/ 49,57
Odptyw 150/120	1051-150-923S-OPN120	1/25	43,60/ 53,63
Zasłepka uszczelkowa uniwersalna	1051-150-923S-ZUS000	1/25	13,70/ 16,85

DODATKOWE INFORMACJE

* Przy łączeniu łuku z rynną, wyjątkowo w tym systemie, wymagane jest zastosowanie łączników lub łączenie na zakład.

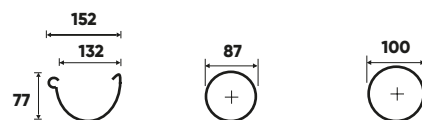

pole pow. rynny: 90,1 cm² pole pow. rury 87: 57,5 cm² pole pow. rury 100: 76,5 cm²

ROZMIAR

135/90, 135/100, 150/100, 150/120

ELEMENTY SPUSTOWE 90			CENA NETTO/BRUTTO
ELEMENT	KOD	SZT./OPAK.	Srebrny naturalny ~ RAL 9023
			923S
Rura 3 mb	1052-090-923S-RUR300	2/81	81,20/ 99,88
Rura 1 mb	1052-090-923S-RUR100	2/48	28,70/ 35,30
Mufa	1052-090-923S-MUF000	1/24	17,00/ 20,91
Kolano 60°	1052-090-923S-KOLO60	1/20	24,40/ 30,01
Trójnik 60°	1052-090-923S-TRR060	1/6	106,50/ 131,00
Obejma metalowa do dybla	1052-090-923S-OBS000	10/50	13,80/ 16,97

ELEMENTY SPUSTOWE 100			CENA NETTO/BRUTTO
Rura 3 mb	1052-100-923S-RUR300	2/58	87,50/ 107,63
Rura 1 mb	1052-100-923S-RUR100	2/36	31,30/ 38,50
Mufa	1052-100-923S-MUF000	1/27	18,30/ 22,51
Kolano 60°	1052-100-923S-KOLO60	1/20	26,30/ 32,35
Trójnik 60°	1052-100-923S-TRR060	1/6	114,80/ 141,20
Obejma metalowa do dybla	1052-100-923S-OBS000	10/50	13,90/ 17,10

ELEMENTY SPUSTOWE 120			CENA NETTO/BRUTTO
Rura 4 mb	1052-120-923S-RUR400	2/40	141,40/ 173,92
Trójnik uniwersalny *	1032-120-_-TRR060	1/4	137,70/ 169,37
Mufa	1052-120-923S-MUF000	1/27	22,20/ 27,31
Kolano 72°	1052-120-923S-KOLO72	1/8	31,90/ 39,24
Obejma metalowa do dybla	1052-120-923S-OBS000	10/50	16,80/ 20,66

DODATKOWE INFORMACJE



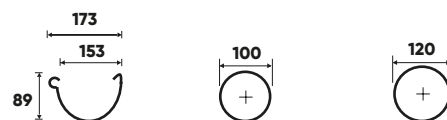







* Dostępne na zamówienie do 10 dni roboczych.



pole pow. rynny: 114,3 cm² pole pow. rury 100: 76,5 cm² pole pow. rury 120: 110,5 cm²

AKCESORIA

UNIWERSALNE











AKCESORIA		CENA NETTO/ BRUTTO		
ELEMENT	ZDJĘCIE	KOD	SZT./OPAK.	
Osadnik uniwersalny z koszykiem i klapkami *		1003-000-_-OSD000	1/8	44,70/ 54,98
Kolano PE elastyczne *		1003-110-905S-KELO00	1/25	20,20/ 24,85
Klapka pod rurę prostokątną 70x80 do rewizji pionowej		1003-080-_-ZTP000	1/1	18,90/ 23,25
Klapka pod rurę kwadr. 80x80 do rewizji pionowej		1003-080-_-ZTK000	1/1	18,90/ 23,25
Rewizja pionowa 110 z redukcją 80-110 *		1003-000-_-RWE110	1/5	55,90/ 68,76
Rura do rewizji 0,5 m fi 110 *		1003-110-_-RWR050	1/10	26,00/ 31,98
Wspornik do haka doczołowego		1000-000-000X-WSH300	1/50	6,00/ 7,38
Stopka obejmowy do płyty warstwowej		1000-000-000X-STO000	25/300	12,80/ 15,74
Kolek dwugwintowy 100 mm z długą koszulką		1000-000-000X-KDW100	25/300	3,80/ 4,67
Kolek dwugwintowy 160 mm z długą koszulką		1000-000-000X-KDW160	25/200	4,60/ 5,66
Kolek dwugwintowy 200 mm z długą koszulką		1000-000-000X-KDW200	25/100	5,00/ 6,15

DODATKOWE INFORMACJE

* Dostępne w kolorach:
715S, 905S, 738S, 819S.

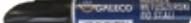
AKCESORIA

UNIWERSALNE

Kolek dwugwintowy 260 mm z długą koszulką		1000-000-000X-KDW260	25/100	7,20/ 8,86
Kolek dwugwintowy 300 mm z długą koszulką		1000-000-000X-KDW300	25/100	9,20/ 11,32
Redukcja popiel 080/050		1003-080-738S-RDR050	1/20	19,20/ 23,62
Redukcja popiel 100/080		1003-100-738S-RDR080	1/20	26,40/ 32,47
Redukcja popiel 110/100		1003-110-738S-RDR100	1/20	26,40/ 32,47
Klej agresywny do PVC 75 g		1000-000-000X-KJV075	1/1	10,30/ 12,67
Smar do uszczeltek w sprayu Soudal 400 ml		1000-000-000X-SPS400	1/1	38,80/ 47,72
Zaprawka do STALI		1000-000-_-ZAP015	1/1	22,60/ 27,80
Uszczelniacz Soudal COLOZINC 290 ml (kolor: czarny, ciemnosrebrny) **		1000-000-_-USC290	1/1	77,40/ 95,20
Koszyczek do osadnika		1003-000-000X-OKK000	1/1	7,60/ 9,35
Kłapka nad koszyczek do osadnika *		1003-000-_-OKL000	1/1	7,60/ 9,35
Kłapka pod rurę okr. do osadnika *		1003-000-_-OKR000	1/1	7,60/ 9,35

DODATKOWE INFORMACJE

** 100% szczelności połączenia po 24 godzinach tylko przy zastosowaniu powyższego kleju.



GALECO SYSTEMY DACHOWE

Po prawie 30 latach obecności na rynku Galeco rozpoczęło kolejny etap swojej działalności wprowadzając na rynek ofertę stalowych pokryć dachowych.

Galeco DACHY to blachodachówka modułowa **BROSA**, a także panel na rąbek **GRIN**. Ich nazwy oznaczają UŚMIECH nawiązując do filozofii marki i hasła „uśmiech na deszcz”. Oferta dachowa obejmuje również systemy **RIGA**, **DACH PŁASKI** oraz podsufitkę **NOVA**.

W 2023 roku miała miejsce premiera jedynej na skalę światową, innowacyjnego produktu **DACHRYNNA**. Jest to zintegrowany system 2w1, który łączy panel na rąbek z systemem rynnowym ukrytym w jego strukturze i elewacji budynku. Idealne dopasowanie dachu i rynny pozwala na uzyskanie jednolitej i nowoczesnej bryły.

Dziś Galeco oferuje kompletne rozwiązania w postaci nowoczesnych stalowych pokryć dachowych i szerokiego asortymentu systemów rynnowych.

Najwyższą jakość produktów gwarantuje współpraca z czołowymi dostawcami surowców, a także wiedza i wieloletnie doświadczenie Zespołu Ekspertów Galeco.





SYSTEM DACHOWY **DACH PŁASKI** GALECO

MEMBRANA EPDM

Podstawą systemu jest syntetyczna membrana gumowa o żywotności przekraczającej 50 lat. Jest ona kompatybilna z większością podłoży, co sprawia, że idealnie nadaje się do pokrycia dachów płaskich, tarasów i balkonów.

ZALETY SYSTEMU



Łatwość montażu

Lekka i elastyczna membrana dostarczana jest w dużych rozmiarach, dzięki czemu większość obiektów można pokryć jednym arkuszem, bez wykonywania dodatkowych łączeń.



Odporność na wysoką amplitudę temperatur

Membrana EPDM pozostaje elastyczna do temperatury -45°C i może osiągnąć rozciągliwość rzędu 300%, dzięki czemu pracuje wraz z konstrukcją budynku i dachu płaskiego w różnych warunkach temperaturowych.



Bezpieczeństwo stosowania

Instalacja na zimno, bez konieczności użycia palników zapewnia bezpieczeństwo bez ryzyka pożaru. Montaż polega na bezpośrednim klejeniu do podłoża za pomocą kleju kontaktowego.



Niskie koszty eksploatacji

Membrana EPDM jest trwała i wytrzymała, nie wymaga konserwacji, a w przypadku uszkodzeń można ją łatwo i szybko naprawić za pomocą taśmy.



Odporność na czynniki zewnętrzne

Głównymi składnikami produktu jest guma EPDM oraz sadza, dzięki czemu membrana posiada najwyższą odporność na ozon i promieniowanie UV, a także pozostaje stabilna i niezmienna przez cały czas.



Ekologiczny materiał

Materiał zastosowany do produkcji jest chemicznie obojętny, nie uwalnia szkodliwych i toksycznych składników, dlatego jest przyjazny środowisku i może być poddany recyklingowi.

ELEMENTY SYSTEMU MEMBRANA EPDM

LISTA ELEMENTÓW



- 1 Klej do membrany EPDM
- 2 Podkład gruntujący
- 3 Kołnierz rurowy do wentylacji
- 4 Membrana EPDM
- 5 Taśma do łączenia EPDM na kleju
- 6 Spray czyszczący do kleju
- 7 Packa do gruntu
- 8 Walek dociskający silikonowy
- 9 Narożnik EPDM na kleju
- 10 Filc do packi
- 11 Samoprzylepna membrana EPDM
- 12 Walek dociskowy
- 13 LAP SEALANT HS uszczelniacz do EPDM
- 14 Lanca do kleju w butli
- 15 Klej w butli do membrany EPDM
- 16 Wąż do lancy 4 mb

STANDARDOWE ROZMIARY MEMBRANY

PAKOWANIE:
ROLKA O DŁUGOŚCI 1,83 M

WYMIARY MEMBRANY/POWIERZCHNIA KRYCIA



3,05 m x 7,62 m (23,24 m²)

4,57 m x 7,62 m (34,82 m²)

6,10 m x 7,62 m (46,48 m²)

6,10 m x 30,50 m (186,05 m²)

ELEMENTY

ELEMENTY

CENA NETTO/BRUTTO

ELEMENT	KOD	SZT./OPAK.	
Membrana EPDM rolka 3,05 m x 7,62 m	4411-000-000X-MEM305	1/1	1542,00/ 1896,66
Membrana EPDM rolka 4,57 m x 7,62 m	4411-000-000X-MEM457	1/1	2310,50/ 2841,92
Membrana EPDM rolka 6,10 m x 7,62 m	4411-000-000X-MEM610	1/1	3084,00/ 3793,32
Membrana EPDM rolka 6,10 m x 30,5 m	4411-000-000X-MED610	1/1	1234,390/ 15183,00
Klej do membrany EPDM 20 l (wydajność 1l/2,5-3 m²)	4410-000-000X-KLW020	1/1	1395,70/ 1716,71
Klej do membrany EPDM 10 l (wydajność 1l/2,5-3 m²)	4410-000-000X-KLW010	1/1	772,30/ 949,93
Klej do membrany EPDM 5 l (wydajność 1l/2,5-3 m²)	4410-000-000X-KLW005	1/1	401,50/ 493,85
Klej w sprayu do membrany EPDM 750 ml (wydajność 2-2,5 m²)	4410-000-000X-KLS750	1/1	65,30/ 80,32
Klej w butli do membrany EPDM 22 l (wydajność 1l/ 2,5- 3 m²)	4410-000-000X-KLB022	1/1	1750,60/ 2153,24
Taśma do łączenia EPDM na zakład rolka 0,075 m x 30,5 m	4410-000-000X-TAZ075	1/1	724,60/ 891,26
Taśma do łączenia EPDM na kleju rolka 0,15 m x 7,62 m	4410-000-000X-TAK150	1/8	690,10/ 848,82
Samoprzylepna taśma obróbkowa rolka 0,22 m x 15,25 m	4410-000-000X-TAS022	1/15,25	144,70/ 17798
Samoprzylepna membrana EPDM rolka 0,45 m x 1 m - 1 mb	4410-000-000X-MSA045	1/15,25	241,60/ 297,17
Narożnik EPDM na kleju ϕ 0,216 m	4410-000-000X-NAK216	1/20	67,30/ 82,78
Podkład gruntujący 0,95 l (wydajność 1l/3,5-4,5 m²)	4410-000-000X-PDA950	1/12	334,90/ 411,93
Podkład gruntujący 3,78 l (wydajność 1l/3,5-4,5 m²)	4410-000-000X-PDB378	1/1	552,90/ 680,07
Kołnierz rurowy do wentylacji ϕ 2,5-15 cm	4410-000-000X-KOR150	1/10	383,70/ 471,95
Walek dociskający silikonowy	4410-000-000X-WAS000	1/6	256,60/ 315,62
Walek dociskowy 5 mm mosiężny do kątów	4410-000-000X-WAM000	1/1	225,40/ 277,24
Packa do gruntu	4410-000-000X-PAC000	1/40	39,50/ 48,59
Filc do packi	4410-000-000X-FILO00	1/100	3,20/ 3,94
Spray czyszczący do kleju 500 ml	4410-000-000X-SPR500	1/12	55,40/ 68,14
Uszczelniacz Lap Sealant 325 ml	4410-000-000X-USZ325	1/25	67,80/ 83,39
Taśma RMA do łączenia mechanicznego 0,25 - 1 mb	4410-000-000X-TAM025	1/30,5	82,80/ 101,84
Lanca do kleju w butli	4410-000-000X-LAN000	1/1	1734,60/ 2133,56
Wąż do lancy 4 mb	4410-000-000X-LAW400	1/1	1156,40/ 1422,37

PRZYKŁADY ZASTOSOWANIA MEMBRANY EPDM

TARASY I BALKONY

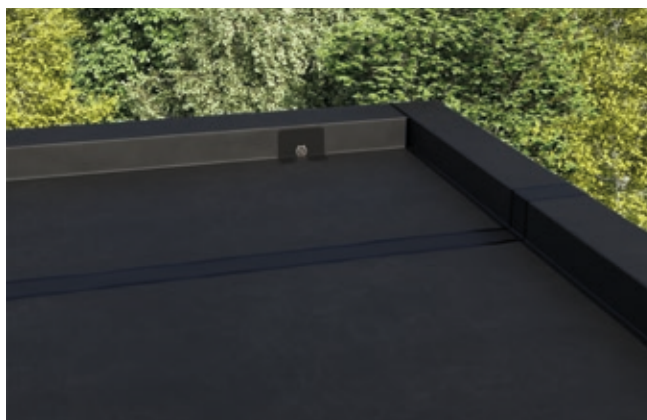

LUKARNY I WYKUSZE



PRZEKRÓJ DACHU
PŁASKIEGO



PRZEKRÓJ DACHU
PŁASKIEGO
BALASTOWEGO



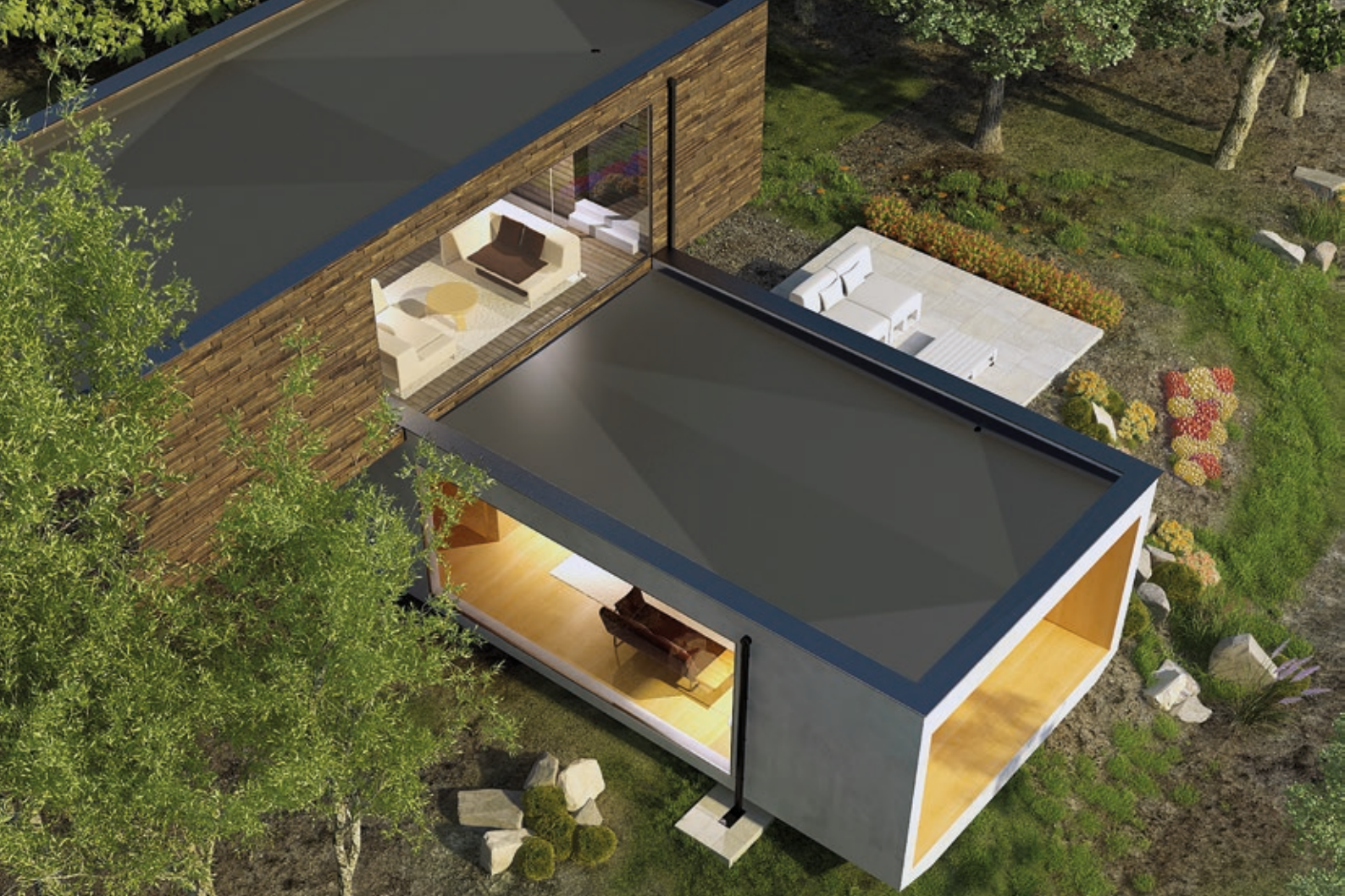

SYSTEM DACHOWY DACH PŁASKI GALECO

DACHY PŁASKIE – ODWODNIENIE

Jako jedyni oferujemy gotowe zestawy łączące wpust dachowy, rurę oraz przejście przez attykę. Dzięki systemowi Galeco DACHY PŁASKIE łatwo można połączyć odwodnienie dachu płaskiego z kwadratowymi i okrągłymi rurami spustowymi poprzez zastosowanie innowacyjnego adaptera.

ZALETY SYSTEMU

3_{w1}

Kompleksowość 3w1

Dobór modelu wpustu oraz wybranego wariantu adaptera połączonych rurą kanalizacyjną, pozwala kompleksowo dostosować dane rozwiązanie do indywidualnego projektu.



Estetyka i design

Możliwość połączenia dachów płaskich z najmodniejszymi kształtami rur kwadratowych oraz z tradycyjnymi, okrągłymi rurami spustowymi.



Wysoka termoizolacyjność

Doskonała jakość wykonania i dobór materiałów zapewnia odporność termiczną oraz odporność na promienie UV.



Innowacyjne rozwiązanie

Jedyne na rynku systemowe i kompleksowe rozwiązanie z przejściem przez attykę zbadane pod kątem wydajności z gwarancją producenta.



Uniwersalność zastosowania

Dzięki zróżnicowanym modelom kołnierzy możliwy jest montaż na najpopularniejszych typach pokryć dachów płaskich.



Dostępność produktów

Dzięki rozbudowanej sieci logistycznej wszystkie produkty dostępne są w punktach handlowych obsługiwanych przez Galeco.

ZŁOŻENIE SYSTEMU DACH PŁASKI – ODWODNIENIE

Schemat połączenia wpustów z pionem spustowym Galeco STAL² 80x80 mm

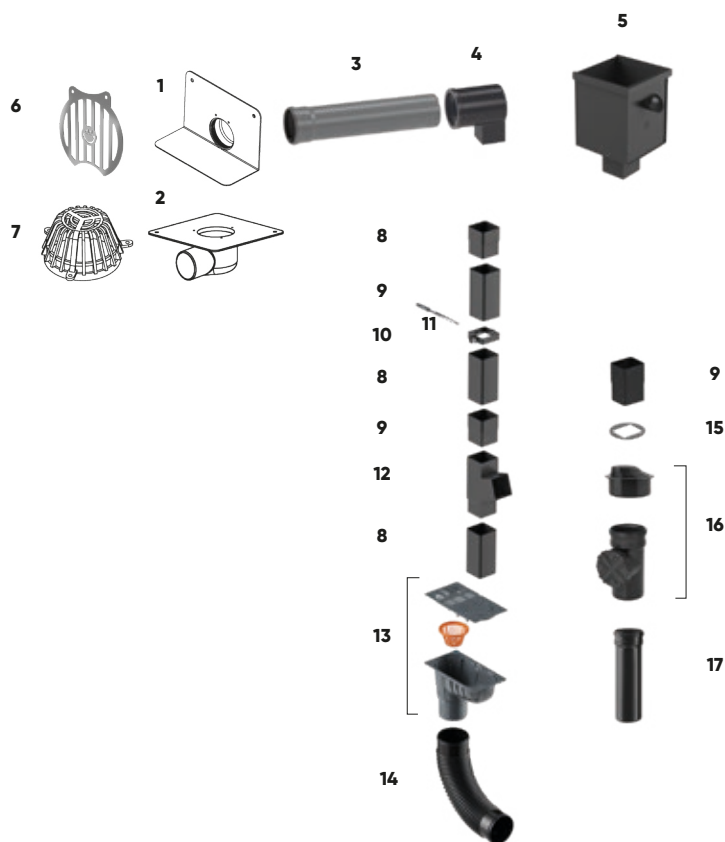

LISTA ELEMENTÓW

- | | |
|----|--|
| 1 | Wpust dachowy attykowy |
| 2 | Wpust dachowy skośny |
| 3 | Rura kanalizacyjna 110 |
| 4 | Adapter do połączenia z kwadratową rurą stalową 80 x 80 mm |
| 5 | Kosz zlewy na stalową rurę kwadratową 80 x 80 mm |
| 6 | Kratka na liście dokręcana |
| 7 | Koszyczek 110 |
| 8 | Mufa |
| 9 | Rura |
| 10 | Obejma |
| 11 | Kolek dwugwintowy z długą koszulką |
| 12 | Trójkąt kielichowy 72° |
| 13 | Osadnik uniwersalny (z koszykiem i kłapkami) |
| 14 | Kolano elastyczne |
| 15 | Kłapka pod rurę 80x80 |
| 16 | Rewizja pionowa 110 z redukcją 80-110 (komplet) |
| 17 | Rura do rewizji 0,5 m, fi 110 |

Schemat połączenia wpustów z pionem spustowym Galeco BEZOKAPOWY 70x80 mm

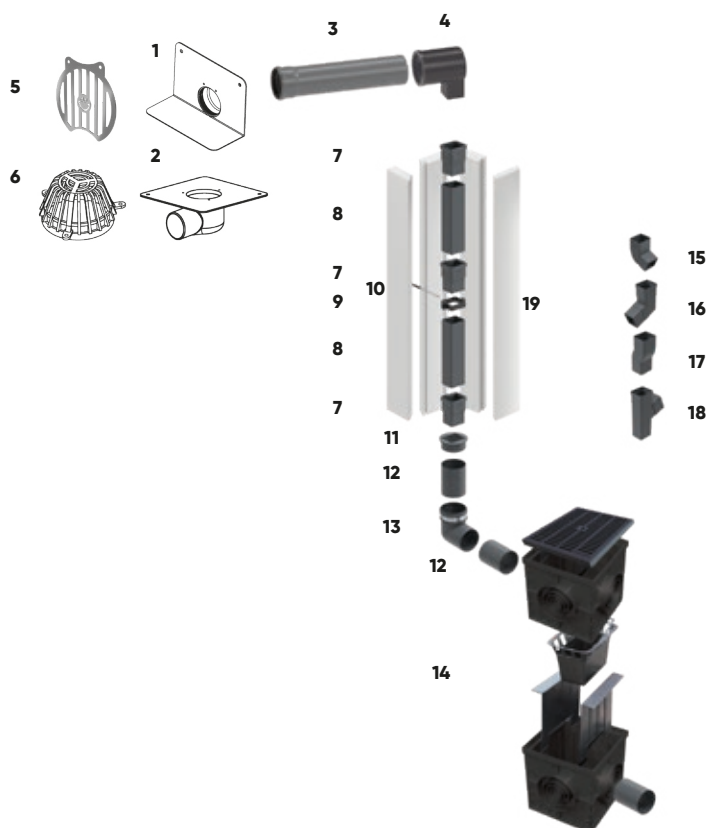

- | | |
|----|--|
| 1 | Wpust dachowy attykowy |
| 2 | Wpust dachowy skośny |
| 3 | Rura kanalizacyjna 110 |
| 4 | Adapter do połączenia z prostokątną rurą PVC 70 x 80 mm |
| 5 | Kratka na liście dokręcana |
| 6 | Koszyczek 110 |
| 7 | Mufa z uszczelką |
| 8 | Rura |
| 9 | Obejma |
| 10 | Kolek dwugwintowy z długą koszulką |
| 11 | Redukcja 70 x 80 na 110 |
| 12 | Rura kanalizacyjna |
| 13 | Kolano kanalizacyjne 88° |
| 14 | Studzienka (z nadbudową studni rewizyjnej/ rusztem, separatorami, koszykiem) |
| 15 | Kolano 67° |
| 16 | Kolano nietypowe boczne |
| 17 | Odsadzka |
| 18 | Trójkąt nietypowy boczny |
| 19 | Obudowa termoizolacyjna do rury spustowej |

Schemat połączenia wpustów z pionem spustowym Galeco STAL, PVC, Luxocynk
- na przykładzie Galeco STAL

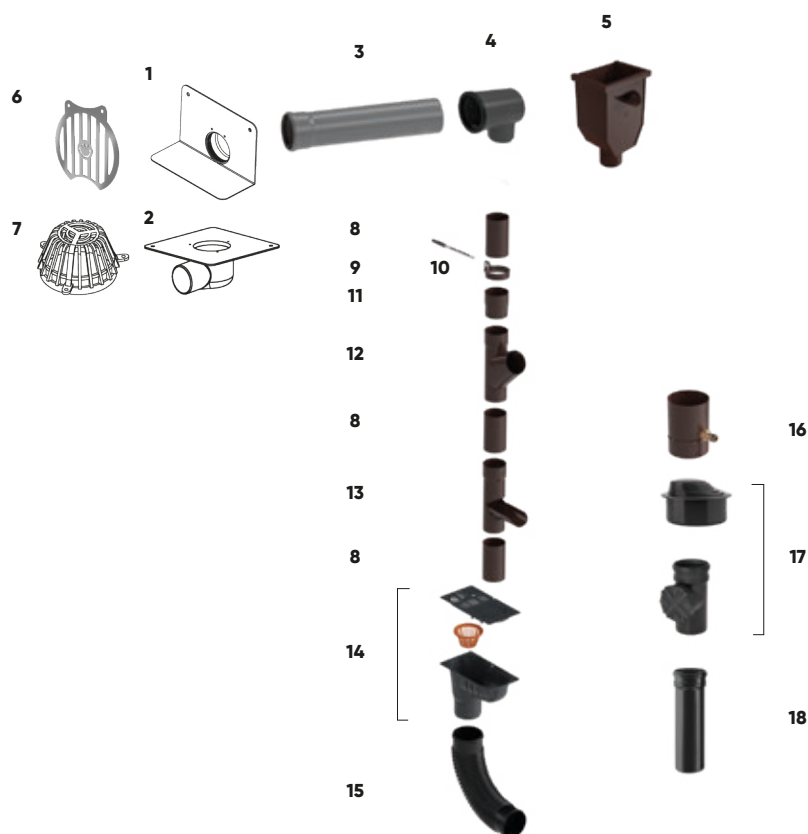





1	Wpust dachowy attykowy
2	Wpust dachowy skośny
3	Rura kanalizacyjna 110
4	Adapter z wyjściem na rurę okrągłą
5	Kosz zlewowy na stalową rurę okrągłą 90 i 100 mm
6	Kratka na liście dokręcana
7	Koszyczek 110
8	Rura
9	Obejma
10	Kolek dwugwintowy z długą koszulką
11	Mufa
12	Trójnik
13	Wyłapywacz wody
14	Osadnik uniwersalny (z koszyczkiem i klapkami)
15	Kolano elastyczne
16	Łącznik wody deszczowej z przyłączem do węża ogrodowego
17	Rewizja pionowa 110 z redukcją 80-110 (komplet)
18	Rura do rewizji 0,5 m, fi 110

WPUSTY DACHOWE I ATTYKOWE GALECO DRAIN

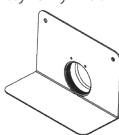



WPUSTY ATTYKOWE

CENA NETTO/BRUTTO

ELEMENT	ROZMIAR	RODZAJ KOLNIERZA	KOD	
Wpust dachowy attykowy z otworami stabilizującymi 	75 mm	bitumiczny	4432-000-000X-ABS075	293,70/ 361,25
		membrana PVC	4432-000-000X-APS075	293,70/ 361,25
		membrana EPDM	4432-000-000X-AES075	503,60/ 619,43
	110 mm	bitumiczny	4432-000-000X-ABS110	293,70/ 361,25
		membrana PVC	4432-000-000X-APS110	293,70/ 361,25
		membrana EPDM	4432-000-000X-AES110	503,60/ 619,43
Kratka na liście - dokręcana 	75 mm	stal nierdzewna	4431-000-000X-AUK075	45,80/ 56,33
	110 mm	stal nierdzewna	4431-000-000X-AUK110	45,80/ 56,33
Koszyk żwirowy do wpustów attykowych 	75 i 110 mm		4432-000-000X-PKO000	62,00/ 76,26
Opaska grzewcza SelfTec* 			1004-016-000X-OGS200	289,50/ 356,09

* Zamontowanie opaski grzewczej SelfTec na wpuscie chroni wpust przed uszkodzeniem przez zamarzającą wodę.

WPUSTY DACHOWE

WPUSTY DACHOWE		CENA NETTO / BRUTTO		
ELEMENT	ROZMIAR	RODZAJ KOLNIERZA	KOD	
<p>Wpust dachowy prosty z otworami stabilizującymi (koszyk żwirowy sprzedawany osobno)</p> 	110 mm	bitumiczny	4432-000-000X-DBP110	376,50/ 463,10
		membrana PVC	4432-000-000X-DPP110	376,50/ 463,10
		membrana EPDM **	4432-000-000X-DEP110	598,30/ 735,91
	125 mm	bitumiczny	4432-000-000X-DBP125	376,50/ 463,10
		membrana PVC	4432-000-000X-DPP125	376,50/ 463,10
		membrana EPDM **	4432-000-000X-DEP125	598,30/ 735,91
	160 mm	bitumiczny	4432-000-000X-DBP160	417,10/ 513,03
		membrana PVC	4432-000-000X-DPP160	417,10/ 513,03
		membrana EPDM **	4432-000-000X-DEP160	637,50/ 784,13
	200 mm	bitumiczny	4432-000-000X-DBP200	480,80/ 591,38
		membrana PVC	4432-000-000X-DPP200	480,80/ 591,38
		membrana EPDM **	4432-000-000X-DEP200	701,10/ 862,35
<p>Wpust dachowy skośny z otworami stabilizującymi (koszyk żwirowy sprzedawany osobno)</p> 	110 mm	bitumiczny	4432-000-000X-DBS110	564,60/ 694,46
		membrana PVC	4432-000-000X-DPS110	564,60/ 694,46
		membrana EPDM **	4432-000-000X-DES110	786,60/ 967,52
<p>Nadbudowa z otworami stabilizującymi - wpust dachowy</p> 	110/125 mm	bitumiczny	4432-110-000X-DBN125	391,10/ 481,05
		membrana PVC	4432-110-000X-DPN125	391,10/ 481,05
		membrana EPDM	4432-110-000X-DEN125	602,90/ 741,57
	160/200 mm	bitumiczny	4432-160-000X-DBN200	432,90/ 532,47
		membrana PVC	4432-160-000X-DPN200	432,90/ 532,47
		membrana EPDM	4432-160-000X-DEN200	642,50/ 790,28
<p>Koszyk żwirowy do wpustów dachowych</p> 	110 i 125 mm		4432-000-000X-DKO110	31,50/ 38,75
	160 i 200 mm		4432-000-000X-DKO160	31,50/ 38,75
<p>Opaska grzewcza SelfTec *</p> 			1004-016-000X-OGS200	289,50/ 356,09

DODATKOWE INFORMACJE







- * Zamontowanie opaski grzewczej SelfTec na wpuście chroni wpust przed uszkodzeniem przez zamarzającą wodę.
** Wpusty z membraną EPDM nie posiadają otworów stabilizujących.

Poprawnie zamontowany wpust powinien mieć dokręcony odpowiednio koszyk żwirowy lub kratkę na liście.

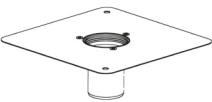
WPUSTY BALKONOWE

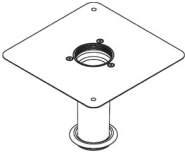
WPUSTY BALKONOWE

CENA NETTO/BRUTTO

ELEMENT	ROZMIAR	RODZAJ KOLNIERZA	KOD	
<p>Wpust balkonowy prosty z otworami stabilizującymi (koszyk żwirowy sprzedawany osobno)</p> 	50 mm	bitumiczny	4432-000-000X-BBP050	239,60/ 294,71
		membrana PVC	4432-000-000X-BPP050	239,60/ 294,71
		membrana EPDM **	4432-000-000X-BEP050	461,00/ 567,03
	75 mm	bitumiczny	4432-000-000X-BBP075	239,60/ 294,71
		membrana PVC	4432-000-000X-BPP075	239,60/ 294,71
		membrana EPDM **	4432-000-000X-BEP075	461,00/ 567,03
<p>Wpust balkonowy skośny z otworami stabilizującymi (koszyk żwirowy sprzedawany osobno)</p> 	50 mm	bitumiczny	4432-000-000X-BBS050	251,40/ 309,22
		membrana PVC	4432-000-000X-BPS050	251,40/ 309,22
		membrana EPDM **	4432-000-000X-BES050	472,70/ 581,42
	75 mm	bitumiczny	4432-000-000X-BBS075	251,40/ 309,22
		membrana PVC	4432-000-000X-BPS075	251,40/ 309,22
		membrana EPDM **	4432-000-000X-BES075	472,70/ 581,42
<p>Nadbudowa z otworami stabilizującymi - wpust balkonowy</p> 	50/75 mm	bitumiczny	4432-050-000X-BBN075	273,50/ 336,41
		membrana PVC	4432-050-000X-BPN075	273,50/ 336,41
		membrana EPDM	4432-050-000X-BEN075	484,40/ 595,81
<p>Kratka na liście do wpustów balkonowych</p> 		stal nierdzewna	4431-000-000X-BUK000	45,80/ 56,33
<p>Koszyk żwirowy do wpustów balkonowych</p> 	50 i 75 mm		4432-000-000X-BKO075	31,50/ 38,75
<p>Opaska grzewcza SelfTec *</p> 			1004-016-000X-OGS200	289,50/ 356,09

DODATKOWE INFORMACJE

* Zamontowanie opaski grzewczej SelfTec na wpuscie chroni wpust przed uszkodzeniem przez zamarzającą wodę.

** Wpusty z membraną EPDM nie posiadają otworów stabilizujących.

Poprawnie zamontowany wpust powinien mieć dokręcony odpowiednio koszyczek żwirowy lub kratkę na liście.

ADAPTERY I KOSZE ZLEWOWE

ADAPTERY CENA NETTO/BRUTTO

ELEMENT	KOD	SZT./OPAK.	KOLOR	
ADAPTERY				
Adapter BZO / PVC ² grafit 110 mm	4441-110-721S-ADP080	1/16	721S	173,30/ 213,16
Adapter BZO / PVC ² czerń 110 mm	4441-110-905S-ADP080	1/16	905S	173,30/ 213,16
Adapter STAL ² grafit 110 mm	4441-110-715S-ADK080	1/16	715S	173,30/ 213,16
Adapter STAL ² czerń 110 mm	4441-110-905S-ADK080	1/16	905S	173,30/ 213,16
Adapter STAL grafit 90/100 mm - do rury okrągłej	4441-110-715S-ADO100	1/8	715S	173,30/ 213,16
Adapter STAL / PVC czerń 90/100 mm - do rury okrągłej	4441-110-905S-ADO100	1/8	905S	173,30/ 213,16
Adapter PVC grafit 100 mm - do rury okrągłej	4441-110-721S-ADO100	1/8	721S	173,30/ 213,16

KOSZE ZLEWOWE CENA NETTO/BRUTTO

ELEMENT	KOD	SZT./OPAK.	Grafitowy -RAL 7015	Czarny -RAL 9005	Grafitowy półmat -RAL 7016	Czarny półmat -RAL 9005
			715S	905S	716P	905P
Kosz zlewowy na rurę okrągłą /100*	1032-100-_-KZO000	1/1	446,20/ 548,83			
Kosz zlewowy na rurę okrągłą /90*	1032-090-_-KZO000	1/1	446,20/ 548,83			
Kosz zlewowy na rurę kwadratową /80x80**	1042-080-_-KZK000	1/1	467,30/ 574,78			

POZOSTAŁE

Rura kanalizacyjna 110 - 1 mb	1003-110-738S-RJK100	1/1	13,40/ 16,48			
Opaska grzewcza SelfTec	1004-016-000X-OGS200	1/1	289,50/ 356,09			
Smar do uszczeltek w sprayu Soudal 400 ml	1000-000-000X-SPS400	1/1	38,80/ 47,72			
Redukcja do wpustu 75/110	4431-110-738S-WRD075	1/1	13,40/ 16,48			

DODATKOWE INFORMACJE

* Kosze zlewowe w innych kolorach niż grafitowy (715S, 716P) oraz czarny (905S i 905P) realizujemy na zamówienie w terminie do 10 dni roboczych.

INNOWACYJNY ADAPTER

Adapter w prosty i wygodny sposób pozwala na połączenie wpustów z kwadratowymi oraz okrągłymi rurami spustowymi, zapewniając skuteczne odprowadzenie wody deszczowej z dachów płaskich i tarasów przy jednoczesnym zachowaniu estetyki bryły budynku. Adaptery występują w konfiguracji do rury stalowej kwadratowej 80x80 mm, rury stalowej okrągłej \varnothing 90 i 100 mm, rury PVC okrągłej \varnothing 100 mm, montowanych na zewnątrz elewacji oraz do rury prostokątnej PVC 70x80 mm, którą można montować zarówno na zewnątrz elewacji jak i w warstwie ocieplenia budynku.

KOLORYSTYKA ADAPTERÓW



Grafitowy

RAL 7021
RAL 7015

721S lub 715S



Czarny

RAL 9005

905S



KOSZE ZLEWOWE

Są elementem odwodnienia awaryjnego, dostępne w konfiguracji do połączenia z rurą okrągłą 90 i 100 mm z systemu Galeco STAL oraz z rurą kwadratową 80x80 mm z systemu Galeco STAL².



KOLORYSTYKA KOSZY ZLEWOWYCH

STAL



Grafitowy

RAL 7015

715S



Czarny

RAL 9005

905S

STAL PÓŁMAT*



Grafitowy półmat

RAL 7016

716P



Czarny półmat

RAL 9005

905P

KOLORYSTYKA KOSZY ZLEWOWYCH

STAL



Grafitowy

RAL 7015

715S



Czarny

RAL 9005

905S

STAL MAT*



Grafitowy mat

RAL 7016

716M



Czarny mat

RAL 9005

905M

Istnieje możliwość realizacji koszy w innych kolorach i rozmiarach. O szczegóły proszę pytać w Biurach Handlowych.



SYSTEM DACHOWY

GRIN

GALECO

System dachowy Galeco GRIN, to nowoczesny panel na rąbek, który cechuje wysoka jakość, minimalistyczna konstrukcja i łatwość montażu. Rozwiązanie pozwala na proste i ciekawe wykończenie zarówno pokrycia dachowego, jak i elewacji budynku poprzez dostępność produktu w dwóch szerokościach. Panel na rąbek Galeco GRIN doskonale wpisuje się w nowoczesną architekturę dachów, a zatraskowy sposób montażu "na click" ułatwia instalację.

ZALETY SYSTEMU



Estetyka i harmonia

Minimalistyczny i prosty design panelu nadaje dachowi harmonijny i estetyczny wygląd. Brak widocznych elementów montażowych sprawia, że cała konstrukcja prezentuje się spójnie i efektownie.



Najwyższa jakość surowca

Gwarantuje najwyższy poziom trwałości, odporność na korozję i promieniowanie UV.



Łatwy montaż "na click"

Montaż zatraskowego panelu dachowego na rąbek stojący jest prosty i szybki, co pozwala zaoszczędzić czas i koszty.



Bezpieczeństwo i niezawodność

Panele na rąbek są najbardziej szczelnymi z dostępnych na rynku pokryć do dachów skośnych.



Wytrzymałość i brak efektu falowania

Wykończenie powierzchni w wariancie z mikrofalą, pozwala zminimalizować ryzyko powstania efektu falowania zamontowanego panelu.



Ekologia i środowisko

Wykorzystanie europejskiej stali dedykowanej do pokryć dachowych. Zawiera ona bazującą na biotechnologii powłokę, do produkcji której zastosowano szwedzki olej rzepakowy zamiast składników ropopochodnych.

Gwarancja: do 50 lat gwarancji technicznej

panel
gładki

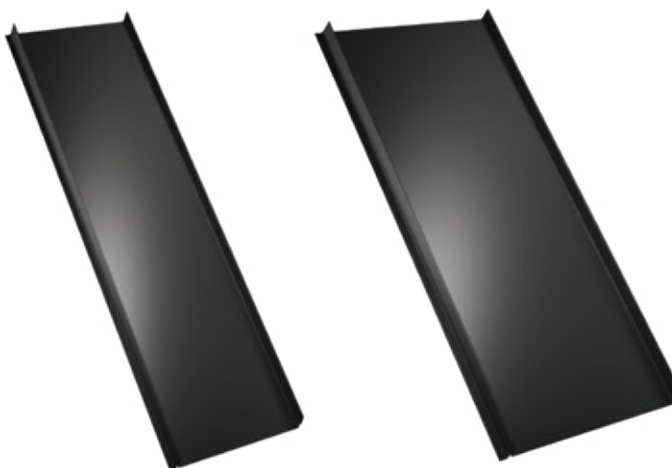

panel
z mikrofalą

mikrofała wąska 10 mm
mikrofała szeroka 18 mm

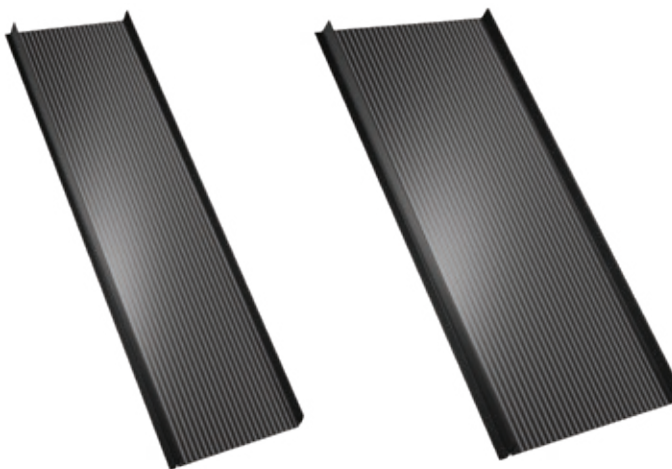

2 warianty szerokości:

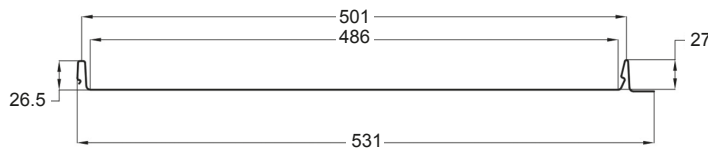
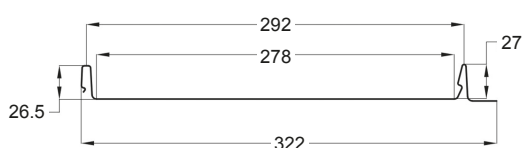

DANE TECHNICZNE

System dachowy w wersji pod wymiar:

Szerokości efektywne panelu	292 mm lub 501 mm
Szerokości całkowite panelu	322 mm lub 531 mm
Długość panelu	0,35 - 6,50 m*
Wysokość całkowita panelu	28 mm
Grubość blachy:	0,5 mm
Powłoka cynku:	275 g/m ²

* Panel produkowany pod wymiar w podanych zakresach długości

Możliwość zamówienia panelu na wymiar z gotowym zagięciem na pas startowy wyłącznie przy montażu od prawej do lewej strony.

KOLORYSTYKA

GreenCoat® Pural BT Mat

 Grafitowy mat
RAL 7016 716M







 Czarny mat
RAL 9005 905M

Granite® Ultramat

 Grafitowy
RAL 7016 716U

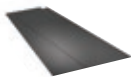



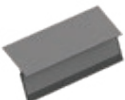





 Czarny
RAL 9005 905U

SYSTEM DACHOWY GRIN*

ELEMENTY						
ELEMENT	ZDJĘCIE	KOD	SZT./OPAK.	JEDN.	Granite® Ultramat	GreenCoat® Pural BT Mat
GRIN - Panel dachowy na rąbek [Stal] 501 mm		3341-501-_-RK_000		mb	28,26/ 34,76	34,07/ 41,91
				m² efekt.	56,40/ 69,37	68,00/ 83,64
				m² całk.	53,21/ 65,45	64,16/ 78,92
GRIN - Panel dachowy na rąbek [Stal] 292 mm		3341-292-_-RK_000		mb	20,97/ 25,79	24,27/ 29,85
				m² efekt.	71,80/ 88,31	83,10/ 102,21
				m² całk.	65,11/ 80,09	75,36/ 92,69
Mata antykondensacyjna				m²	7,50/ 9,23	
Mata wygłuszająca				m²	12,00/ 14,76	
Wykończenie: mikrofała wąska i szeroka oraz zagięcie na pas startowy wykonujemy na zamówienie bez dodatkowej opłaty.						
BLACHA PŁASKA						
Błacha płaska foliowana arkusz 125x200 cm/0,5 mm		3340-125-_-BPF000	1/50		104,30/ 128,29	129,70/ 159,531
OBRÓBKI BLACHARSKIE						
Gąsior mały [Stal] do panelu dachowego na rąbek/220 mm/200 cm		3341-220-_-GSR200	1/1		66,40/ 81,67	73,80/ 90,774
Gąsior duży [Stal] do panelu dachowego na rąbek/293 mm/200 cm		3341-293-_-GSR200	1/1		70,10/ 86,22	77,90/ 95,817
Pas startowy nadrynnowy [Stal] do panelu dachowego na rąbek/200 cm		3341-000-_-PSN200	1/1		60,70/ 74,66	63,90/ 78,597
Pas startowy nadrynnowy wentylacyjny [Stal] do panelu dachowego na rąbek 200 cm		3341-000-_-PSW200	1/1		94,90/ 116,73	104,90/ 129,027

* Produkt dostępny od połowy czerwca 2024.

SYSTEM DACHOWY GRIN*

ELEMENTY					
ELEMENT	ZDJĘCIE	KOD	SZT./OPAK.	Granite® UltraMat	GreenCoat® Pural BT Mat
Wiatrownica [Stal] do panelu dachowego na rąbek 150 mm/200 cm		3341-000-_-WTA200	1/1	53,90/ 66,30	59,90/ 73,677
Wiatrownica przedłużająca 215 mm/200 cm		3331-000-_-WTP200	1/1	39,50/ 48,59	43,90/ 53,997
Rynna koszowa 330 mm/200 cm		3331-330-_-RYK200	1/1	80,10/ 98,52	89,00/ 109,47
Listwa wentylacyjna podgqsiorowa do panelu dachowego na rąbek 292 mm/270 mm		3340-000-_-LSP027	1/108	13,40/ 16,48	14,90/ 18,327
Listwa wentylacyjna podgqsiorowa do panelu dachowego na rąbek 501 mm/480 mm		3340-000-_-LSP048	1/84	17,90/ 22,02	19,90/ 24,477
Listwa startowa wentylacyjna do elewacji w panelu dachowym na rąbek 200 cm		3340-000-_-LSE200	1/1	79,90/ 98,28	89,00/ 109,47
AKCESORIA					
Farba zaprawkowa 100 ml		3320-000-_-FZA100	1/1		32,00/ 39,36
Wkręt TORX 4,8x35 mm (op. 250 szt.)		3320-035-_-WTX250	250 szt.		89,50/ 110,085
Wkręty do podsufitki/panelu 4,2x19 mm (op. 1000 szt.)		2210-019-000X-WPO1000	1000 szt.	156,50/ 192,495	
Membrana wysokoparoprzepuszczalna 185 g/m ² , rolka 1,6 m x 50 mb		3311-000-000X-MWP185	1/40	359,00 441,57	

* Produkt dostępny od połowy czerwca 2024.



SYSTEM DACHOWY **BROSA** GALECO

System dachowy Galeco BROSA to blachodachówka modułowa, którą wyróżnia estetyczny design i symetria przetłoczeń. Dzięki tym cechom BROSA doskonale komponuje się zarówno z nowoczesnymi, jak i tradycyjnymi projektami budynków. Produkt dostępny jest w dwóch wykończeniach powierzchni – wariant płaski i z mikrofalą – co zapewni uniwersalną stylistykę pokrycia.

ZALETY SYSTEMU



Nowoczesność i estetyka

Ponadczasowy kształt blachodachówki opracowano z myślą o wszechstronnym zastosowaniu zarówno na nowoczesnych, jak i tradycyjnych budynkach.



Łatwy transport i montaż

Zastosowanie formy modułowej umożliwia łatwy transport. Niewielkie wymiary paneli wpływają na wygodny montaż oraz ułatwiają wnoszenie ich na dach bez ryzyka deformacji.



Modułowość i dostępność

Modułowa forma blachodachówki pozwala na optymalne wykorzystanie powierzchni magazynowej, ponadto gwarantuje dostępność produktu „od ręki” bez konieczności oczekiwania na produkcję pod zamówienie.



Ekologia i najwyższa jakość

Wykorzystanie europejskiej stali dedykowanej do dachów modułowych, gwarantuje wysoką trwałość i powtarzalność koloru, a także odporność na korozję. Stal zawiera bazującą na biotechnologii powłokę, do której produkcji zastosowano szwedzki olej rzepakowy zamiast składników ropopochodnych.



Symetria i ekonomia

Symetryczne panele umożliwiają montaż w dowolnym kierunku. Wpływa to na minimalizację odpadów oraz poprawę ekonomii pokrycia dachowego.



Wzmocniona konstrukcja

Środkowe przetłoczenie w dolnej fali wzmacnia profil panelu i eliminuje zjawisko falowania blachy.

2 warianty wykończenia powierzchni:

panel płaski

panel z mikrofalą

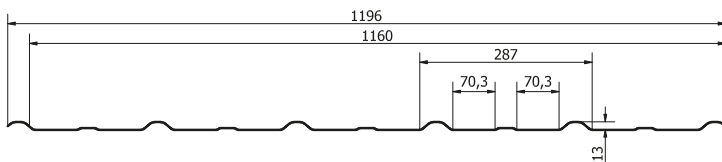
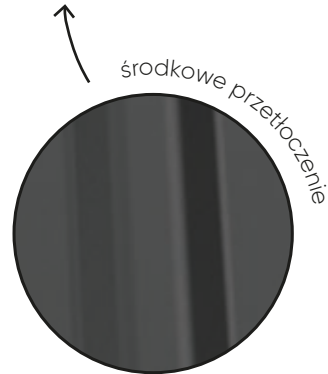
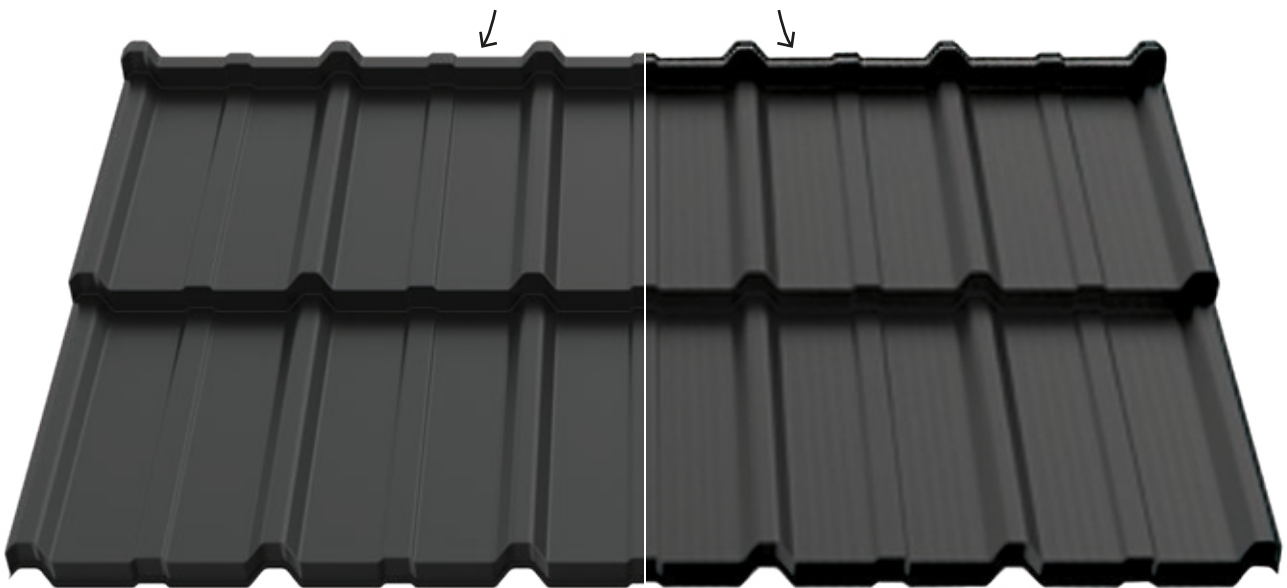

Widok z przodu

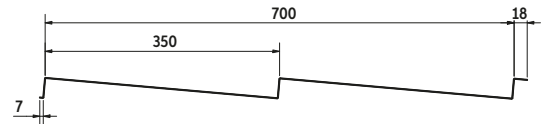

Widok z boku

DANE TECHNICZNE

Wysokość całkowita	43 mm
Wysokość przetłoczenia	30 mm
Długość modułu	350 mm
Szerokość całkowita	1196 mm
Szerokość efektywna	1160 mm
Długość całkowita	725 mm
Powierzchnia efektywna arkusza	0,812 m ²
Waga 1 panelu	3,9 kg
Grubość blachy	0,50 mm
Powłoka cynku	275 g/m ²
Ilość arkuszy na palecie	200 szt.
Minimalny kąt nachylenia dachu	9°

KOLORYSTYKA

GreenCoat® Crown BT Mat

	Ciemny Grafit
RAL 7021	721P

	Czarny
RAL 9005	905P

Granite® Ultramat

	Grafitowy
RAL 7016	716U

	Czarny
RAL 9005	905U



SYSTEM DACHOWY

RIGA

GALECO

Galeco RIGA to blachodachówka modułowa, zaprojektowana z dbałością o każdy detal. Jej nowoczesny kształt, prosta forma i estetyczny wygląd tworzą pokrycie dachowe odporne na upływ czasu i spełniające wymagania estetyczne, zapewniając bezpieczeństwo Twojego domu.

ZALETY SYSTEMU



Nowoczesność i elegancja

Optymalny kształt blachodachówki stworzony jest zarówno do nowoczesnych jak i tradycyjnych projektów, dlatego idealnie wpasowuje się do półokrągłych i kwadratowych systemów rynnowych.



Ekologia i troska o środowisko

Blachodachówka jest wykonana z powlekaną organicznie europejskiej stali, która zawiera bazującą na biotechnologii powłokę, do produkcji której zastosowano szwedzki olej rzepakowy zamiast składników ropopochodnych.



Najwyższa jakość i trwałość

Zastosowanie dedykowanej do dachów modułowych europejskiej stali gwarantuje wysoką trwałość i powtarzalność koloru, a także odporność na korozję.



Symetria i ekonomia

Dzięki symetrycznym panelom, możliwość montażu pokrycia w dwie strony, równocześnie wpływając na ekonomię pokrycia dachu.



Łatwość transportu i montażu

Zastosowanie formy modułowej umożliwia łatwy transport. Niewielkie wymiary paneli wpływają na wygodny montaż oraz ułatwiają wnoszenie ich na dach bez ryzyka deformacji.



Modułowość i dostępność

Modułowa forma blachodachówki pozwala na optymalne wykorzystanie powierzchni magazynowej. Ponadto gwarantuje dostępność produktu „od ręki” bez konieczności oczekiwania na produkcję pod zamówienie.

Gwarancja: 40 lat gwarancji technicznej, 15 lat gwarancji estetycznej

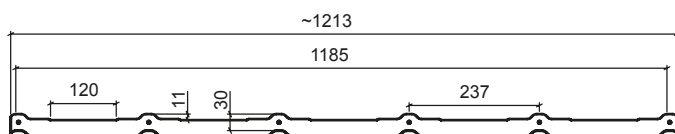
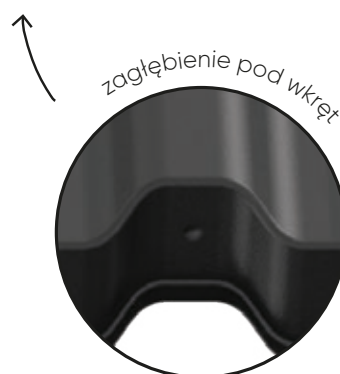
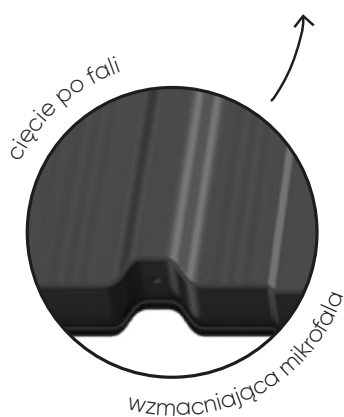
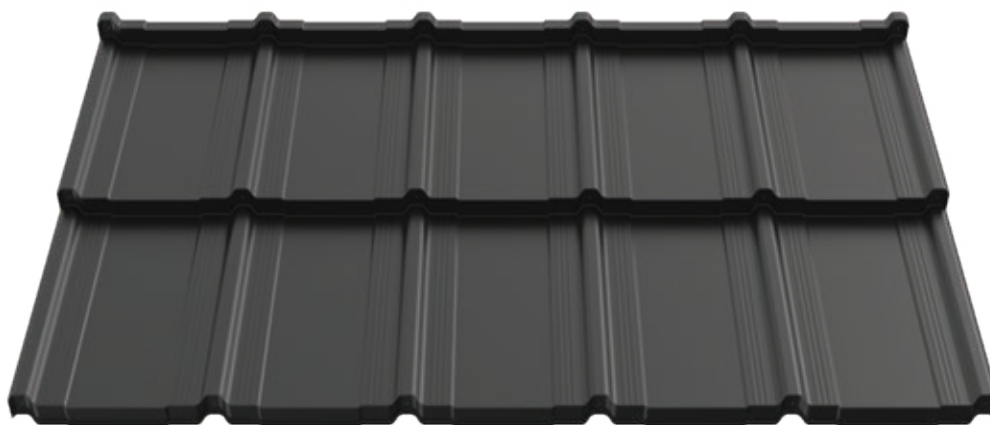

Widok z przodu

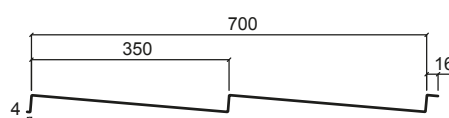



Widok z boku

DANE TECHNICZNE









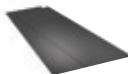

Wysokość modułu	41 mm
Długość modułu	350 mm
Szerokość efektywna	1185 mm
Szerokość całkowita	1213 mm
Długość efektywna	700 mm
Długość całkowita	720 mm
Waga 1 szt.	0,5 mm / 3,9 kg
Powierzchnia efektywna arkusza	0,83 m ²
Minimalny spadek dachu	9°

KOLORYSTYKA





Stal z powłoką GreenCoat® Crown BT Mat

	Ciemny Grafit
RAL 7021	721P
	Czarny
RAL 9005	905P

Blachodachówka modułowa Galeco BROSA i RIGA

ELEMENTY		CENA NETTO/BRUTTO				
ELEMENT	ZDJĘCIE	KOD	SZT./OPAK.	JEDN.	Granite® Ultramat	GreenCoat® Crown BT Mat
BROSA – Blachodachówka modułowa płaska (efektywna pow. panelu – 0,812 m²)		3331-000-_-MDB000	1/200	szt.	42,90/ 52,77	45,30/ 55,72
				m² efekt.	52,83/ 64,98	55,79/ 68,62
BROSA – Blachodachówka modułowa z mikrofalą (efektywna pow. panelu – 0,812 m²)*		3331-000-_-MDM000	1/200	szt.	42,90/ 52,77	45,30/ 55,72
				m² efekt.	52,83/ 64,98	55,79/ 68,62
RIGA – Blachodachówka modułowa (efektywna pow. panelu – 0,83 m²)		3321-000-_-MDB000	1/200	szt.		47,20/ 58,06
				m² efekt.		56,87/ 69,95
Blacha płaska foliowana arkusz 125x200 cm/0,5 mm		3330-125-_-BPF000	1/50	szt.	104,30/ 128,29	117,00/ 143,91
				m²	41,72/ 51,32	46,80/ 57,56
OBRÓBKI BLACHARSKIE						
Gąsior mały do blachodach. modułowej 225 mm/200 cm		3331-225-_-GSM200	1/1		76,80/ 94,46	80,80/ 99,38
Gąsior duży do blachodach. modułowej 325 mm/200 cm		3331-325-_-GSD200	1/1		89,10/ 109,59	93,80/ 115,37
Pas nadrynnowy do blachodach. modułowej 200 cm		3331-000-_-PAN200	1/1		37,40/ 46,00	39,40/ 48,46
Wiatrownica dolna jednoczęściowa do blachodach. modułowej 200 cm		3331-000-_-WTD200	1/1		64,80/ 79,70	68,20/ 83,89
Wiatrownica nakrywająca do blachodach. modułowej 200 cm		3331-000-_-WTN200	1/1		59,40/ 73,06	62,50/ 76,88
Rynienka do wiatrownicy nakrywającej 200 cm		3331-000-_-WTY200	1/1		39,50/ 48,59	41,50/ 51,05
Wiatrownica przedłużająca 200 cm		3331-000-_-WTP200	1/1		39,50/ 48,59	41,50/ 51,05
Rynna koszowa 330 mm/200 cm		3331-330-_-RYK200	1/1		80,10/ 98,52	84,10/ 103,44

Blachodachówka modułowa Galeco BROSA i RIGA

ELEMENTY		CENA NETTO/BRUTTO			
ELEMENT		KOD	SZT./OPAK.	Ultramat	GreenCoat® Pural BT Mat
AKCESORIA					
Farba zaprawkowa 100 ml		3320-000-_-FZA100	1/1		32,00/ 39,36
Wkręt TORX 4,8x35 mm (opakowanie 250 szt)		3320-035-_-WTX250	250/250		89,50/ 110,09
Wkręt TORX zakładkowy 4,8x20 mm (opakowanie 250 szt)		3320-020-_-WTZ250	250/250		89,50/ 110,09
Wkręt farmerski 4,8x35 mm (opakowanie 250 szt)		3320-035-_-WFR250	250/250		49,50/ 60,89
Membrana wysokoparoprzepuszczalna 1,6 m x 50 mb 185 g/m ²		3311-000-000X-MWP185	1/40		359,00/ 441,57



PODSUFITKA

NOVA

GALECO

Dekoracyjna podsufitka przeznaczona jest do zabudowy okapu dachu na zewnątrz budynku. Jej zastosowanie pozwala w szybki i prosty sposób poprawić estetykę budynku. Lekka waga umożliwi montaż nawet na delikatnych konstrukcjach.

ZALETY SYSTEMU



Estetyka wykonania

Dzięki kompletnemu systemowi listew montażowych podsufitkę można stosować do każdego rodzaju okapu dachowego.



Łatwość montażu

Optymalna konstrukcja elementów podsufitki umożliwia prosty i szybki montaż.



Elastyczność i odporność mechaniczna

Podczas montażu dzięki zastosowaniu optymalnej technologii produkcyjnej.



Nie wymaga konserwacji

W odróżnieniu od drewna i metalu materiał PVC nie wymaga konserwacji.



Odporność na warunki atmosferyczne

Dzięki zastosowaniu tworzywa PVC najwyższej jakości podsufitka zachowuje swoje parametry niezależnie od warunków pogodowych.



Gwarancja 10 lat

Udzielana na odporność na uszkodzenia mechaniczne.

DOSTĘPNA KOLORYSTYKA

KOLORY MONO



Brązowy
RAL 8019



Grafitowy
RAL 7021



Biały
RAL 9003

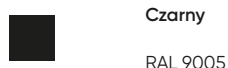

Czarny
RAL 9005

KOLORY DREWNOPODOBNE



Złoty dqb



Orzechowy



Winchester

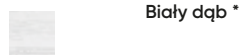

Biały dqb *

ELEMENTY				CENA NETTO/BRUTTO		
ELEMENT	KOD	SZT./OPAK.	JEDN.	BRĄZOWY GRAFITOWY BIAŁY	CZARNY	ZŁOTY DĄB BIAŁY DĄB ORZECHOWY WINCHESTER
Podsufitka pełna 1 szt. dł. 4 mb = 1,18 m ²	2211-000-_-PEL400	10	szt.	54,50/ 67,04	57,30/ 70,48	66,10/ 81,30
			m ²	46,20/ 56,83	48,50/ 59,66	56,00/ 68,88
Podsufitka perforowana 1 szt. dł. 4 mb = 1,18 m ²	2211-000-_-PER400	10	szt.	56,50/ 69,50	59,30/ 72,94	67,90/ 83,52
			m ²	47,90/ 58,92	50,30/ 61,87	57,60/ 70,85
Listwa „J” dł. 4 mb	2211-000-_-LSJ400	40	szt.	23,30/ 28,66	24,50/ 30,14	28,70/ 35,30
Listwa „H” dł. 4 mb	2211-000-_-LSH400	12	szt.	45,60/ 56,09	47,80/ 58,79	61,10/ 75,15
Narożnik zewnętrzny dł. 4 mb	2211-000-_-NAR400	8	szt.	50,90/ 62,61	53,50/ 65,81	73,00/ 89,79
Wkręty do podsufitki 4,2 x 19 mm	2210-019-000X-WPO1000	1000	szt.	156,50/ 192,50		

DODATKOWE INFORMACJE

* Do wyczerpania zapasów.

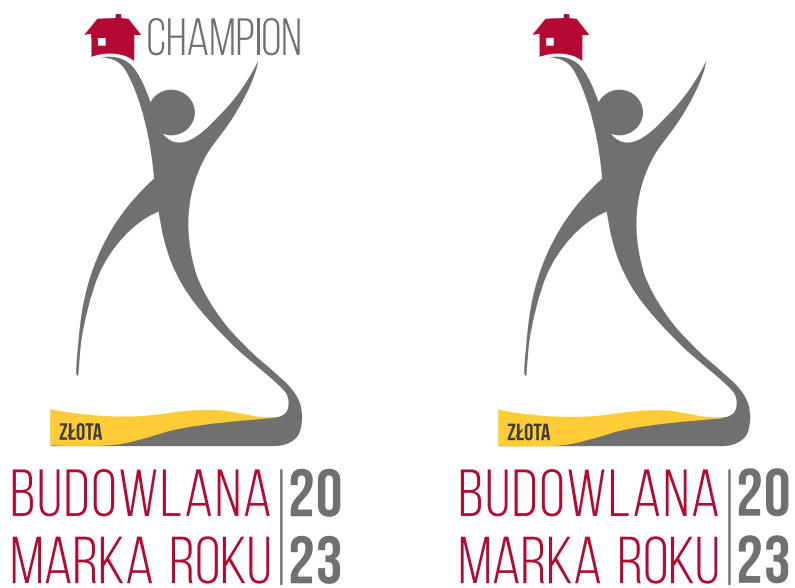

CHAMPION
ZŁOTA BUDOWLANA
MARKA ROKU 2015-2023

